

УТВЕРЖДАЮ

Первый заместитель
Министра Российской Федерации
по делам гражданской обороны,
чрезвычайным ситуациям и
ликвидации последствий
стихийных бедствий

А.П. Чуприян
20 » 12 2018 г.

№ 2-4-38-3

УТВЕРЖДАЮ

Заместитель
Министра просвещения
Российской Федерации

И.П. Потехина
20 » 12 2018 г.

УТВЕРЖДЕНЫ

Внеочередной конференцией
Всероссийского детско-юношеского
общественного движения
«Школа безопасности»

Председатель
Центрального Совета Н.М. Ершова



ПОЛОЖЕНИЕ

о соревнованиях «Школа безопасности»

I. ЦЕЛИ И ЗАДАЧИ

Соревнования обучающихся Российской Федерации «Школа безопасности» (далее – соревнования) проводятся с целью пропаганды и популяризации основ безопасности жизнедеятельности и здорового образа жизни, а также отработки практических навыков, полученных в рамках учебного курса «ОБЖ», выявления лучших команд.

При этом решаются следующие задачи:

- обучение школьников приемам обеспечения личной и общественной безопасности, оказания само- и взаимопомощи, умелым и быстрым действиям в чрезвычайных ситуациях в природной, техногенной и социальной средах;
- формирование заинтересованности в предотвращении возможных чрезвычайных ситуаций, воспитание у учащихся экологической культуры,

- повышение уровня культуры безопасности жизнедеятельности;
- патриотическое воспитание детей и молодежи;
 - повышение престижа профессий пожарного, спасателя;
 - популяризация деятельности в сфере образования и науки Российской Федерации;
 - пропаганда деятельности Всероссийского детско-юношеского общественного движения «Школа безопасности» (далее – ВДЮОД «Школа безопасности»).

II. РУКОВОДСТВО ПОДГОТОВКОЙ И ПРОВЕДЕНИЕМ СОРЕВНОВАНИЙ

Учредителями соревнований являются:

- Министерство Российской Федерации по делам гражданской обороны, чрезвычайным ситуациям и ликвидации последствий стихийных бедствий;
- Министерство просвещения Российской Федерации.

Учредители соревнований (далее – Учредители) или иная организация, проводящая соревнования:

1. Определяют место и сроки проведения соревнований Всероссийского уровня не позднее 31 ноября года, предшествующего году проведения соревнований, соревнований федерального округа (межрегиональных), региональных (субъектов Российской Федерации) – за 4 месяца до их начала; муниципальных – за 3 месяца; образовательных организаций – не позднее, чем за 2 месяца.

2. Обеспечивают разработку и утверждение Положения о текущих соревнованиях. Для Всероссийских соревнований Положение о текущих соревнованиях должно быть утверждено и опубликовано на официальном сайте проводящей организации не позднее, чем за 4 месяца до их проведения; соревнований федерального округа (межрегиональных), региональных (субъектов Российской Федерации) – за 2 месяца; муниципальных – за 1 месяц; образовательных организаций не позднее, чем за 2 недели до их начала.

Положение о текущих соревнованиях на межрегиональном и региональном уровне (в том числе для г. Москвы) утверждается соответствующим территориальным органом МЧС России, органом исполнительной власти субъекта Российской Федерации, осуществляющим государственное управление в сфере образования, ВДЮОД «Школа безопасности»; на муниципальном – органом местного самоуправления, осуществляющим управление в сфере образования, структурным подразделением органа местного самоуправления, уполномоченным на решение

задач в области гражданской обороны, ВДЮОД «Школа безопасности» (при наличии); в образовательных организациях – руководителем.

3. Обеспечивают контроль за своевременным освоением, целевым и эффективным использованием бюджетных средств, выделяемых на подготовку и проведение соревнований;

4. Формируют организационный комитет по подготовке и проведению соревнований (далее – Оргкомитет) и утверждают его состав;

5. Комплектуют и утверждают состав Главной судейской коллегии соревнований (далее – ГСК).

Оргкомитет на Всероссийском уровне формируется из представителей Учредителей и ВДЮОД «Школа безопасности» (по согласованию); на межрегиональном (в том числе для г. Москвы) и региональном уровнях – из представителей территориальных органов МЧС России, органов исполнительной власти субъекта Российской Федерации, осуществляющих государственное управление в сфере образования, ВДЮОД «Школа безопасности» (по согласованию); на муниципальном – из представителей органов местного самоуправления, осуществляющих управление в сфере образования, структурных подразделений органа местного самоуправления, уполномоченного на решение задач в области гражданской обороны, ВДЮОД «Школа безопасности» (при наличии); в образовательных организациях – из руководителей образовательной организации. По предложению Учредителей или организации, проводящей соревнования, в состав Оргкомитета могут быть включены представители общественных объединений, спортивных федераций и иных организаций.

Оргкомитет:

1. Осуществляет координацию организации подготовки и проведения соревнований.

2. Утверждает общий план работы по подготовке и проведению соревнований.

3. Организует информационное сопровождение соревнований.

4. Организует работу по подготовке и обеспечивает вынесение на утверждение Учредителям Положения о текущих соревнованиях, определяющего место, сроки и продолжительность проведения соревнований, количественный состав участников и условия их участия, порядок и сроки подачи заявок, перечень обязательных для участия и дополнительных видов соревнований (конкурсов) и условия их проведения, разработанные ГСК, количество призовых мест и порядок награждения победителей и призеров соревнований в каждом виде соревнований и конкурсов, а также иные условия

организации и проведения соревнований;

5. Организует работу по обеспечению безопасности жизни и здоровья участников соревнований;

6. Утверждает программу проведения соревнований;

7. Анализирует и обобщает итоги соревнований.

ГСК формируется из числа наиболее квалифицированных судей, приоритет отдается претендентам, ранее имеющим опыт организации и судейства соревнований «Школа безопасности».

III. УЧАСТНИКИ

В соревнованиях принимают участие команды образовательных организаций (далее – команда):

- на муниципальном участвуют победители соревнований образовательных организаций;
- на региональном – муниципальных соревнований;
- на межрегиональном – региональных соревнований;
- на Всероссийском уровне – межрегиональных.

Соревнования уровня образовательных организаций (школьные) проводятся по параллельным классам. Участие допускается с 9 лет.

Соревнования более высокого уровня проводятся в двух возрастных группах:

- младшая (возраст участников 13-14 лет);
- старшая (возраст участников 15-16 лет).

К участию в соревнованиях в младшей возрастной группе допускаются не более 3 участников в возрасте 11-12 лет, в старшей возрастной группе – не более 3 участников в возрасте 13-14 лет, а также не более 3 участников 16 лет, которым на момент окончания соревнований не исполнилось 17 лет. Вместе с тем, при согласовании с Оргкомитетом, допускается участие не более одного участника, которому исполняется 17 лет во время соревнований или в течение месяца после их окончания.

Возраст участников соревнований определяется по году рождения (участнику считается столько лет, сколько ему исполняется в данном календарном году).

Состав команды – 10 человек, из них:

- 1 руководитель команды;
- 1 заместитель руководителя команды;
- 8 участников соревнований (из них не менее 2-х девушек);

- по согласованию с оргкомитетом допускается 1 дополнительный представитель.

Все участники должны иметь опыт участия в туристских походах с ночевкой в полевых условиях и уметь плавать. Команды-участницы должны иметь при себе обязательное командное и личное снаряжение (согласно утвержденному непосредственно перед предстоящими соревнованиями Положению о текущих соревнованиях), необходимое для размещения в полевых условиях, единую парадную и спортивную форму, транспарант с эмблемой и названием команды. Для соревнований межрегионального и Всероссийского уровней также обязательным является наличие флага представляемого региона, субъекта Российской Федерации.

Наличие в команде запасных участников, руководителей команд и их помощников, не перечисленных в составе команды в настоящем Положении о соревнованиях «Школа безопасности», не допускается.

Все участники должны иметь медицинский допуск для участия в соревнованиях и полис добровольного страхования от несчастного случая.

Основанием для допуска к соревнованиям является заявка, оформленная в соответствии с приложением № 2 к Правилам, с отметкой «Допущен» напротив каждой фамилии участника и с подписью врача, расшифровкой его Ф.И.О. и заверенной личной печатью (возможно предоставление медицинской справки о допуске к соревнованиям, содержащей четкое указание, что участник(и) допущен(ы) к конкретным соревнованиям).

IV. ПРОГРАММА

В программу соревнований обязательно включаются следующие виды соревнований:

- Пожарная подготовка, в том числе: «Полоса препятствий» и «Комбинированная пожарная эстафета»;
- Комплексное силовое упражнение и кросс;
- Поисково-спасательные работы;
- Маршрут выживания;
- Организация быта в полевых условиях;
- Ориентирование на местности;
- Конкурсная программа: конкурсы «Стенгазета» и «Визитная карточка».

При проведении соревнований уровня образовательных организаций и муниципальных в программу включаются не менее 4 видов соревнований и 1 конкурса.

Кроме этого, программой соревнований должны быть предусмотрены экскурсии, спортивные (футбол, волейбол, теннис и т.п.) и культурно-развлекательные мероприятия.

Все виды соревнований и конкурсов проводятся в соответствии с Правилами и Положением о текущих соревнованиях.

V. ОПРЕДЕЛЕНИЕ РЕЗУЛЬТАТОВ

Результат определяется в каждой возрастной группе.

Место команды в виде соревнований (на дистанции) определяется по ее результату. При равенстве результатов предпочтение отдается команде, имеющей меньше штрафных баллов, а в случае их равенства – имеющей лучший результат на заранее определенных ГСК предпочтительных этапах, если Положение о текущих соревнованиях не предусматривает другого порядка предпочтения. Перечень определенных для этого этапов сообщается руководителям команд до старта.

Команды, снятые с одного или нескольких этапов, занимают места после команд, имеющих полный зачет, в порядке возрастания количества снятий на этапах, если в Положении о текущих соревнованиях не оговорен другой порядок. Для команд, имеющих одинаковое количество снятий с этапов, применяется порядок, указанный в предыдущем пункте.

Место команды в общем зачете определяется наименьшей суммой баллов, занятых в отдельных видах соревнований с учетом коэффициентов:

«Комплексное силовое упражнение»	- коэффициент 0,5
«Кросс»	
«Организация быта в полевых условиях»	
Конкурсная программа	
«Полоса препятствий»	- коэффициент 1
«Комбинированная пожарная эстафета»	
«Ориентирование на местности»	
«Пожарная полоса препятствий»	
«Поисково-спасательные работы»	- коэффициент 1,5
«Маршрут выживания»	- коэффициент 2

В случае одинакового количества набранных баллов у команд предпочтение отдается команде, показавшей лучший результат на дистанции «Маршрут выживания», а в случае равенства этого критерия – команды делят места.

VI. НАГРАЖДЕНИЕ ПОБЕДИТЕЛЕЙ

Команды, занявшие I – III места в общекомандном зачете, награждаются кубками и дипломами; участники, руководители и их заместители – призами, медалям и дипломами.

Команды, занявшие I – III места в отдельных видах программы, награждаются кубками, призами и дипломами.

Участники, занявшие I – III места в личном зачете отдельных видов программы, награждаются медалями, призами и дипломами.

Учредители и Оргкомитет соревнований предусматривают дополнительное награждение команд и участников, показавших высокие результаты на отдельных этапах соревнований и в видах программы.

Оргкомитет предусматривает вручение каждой команде вымпела с символикой (Учредителей и/или субъекта Российской Федерации, проводящего соревнования) и сувенирных значков с символикой соревнований из расчета на каждого участника соревнований.

Команда-победитель соревнований Всероссийского уровня предлагается как участник на Международные соревнования «Школа безопасности» (в случае их проведения в году, следующем за годом данных соревнований) или может быть предложена к участию в аналогичных международных проектах.

VII. ФИНАНСИРОВАНИЕ

Расходы по проведению соревнований несут Учредители и ВДЮОД «Школа безопасности» (по согласованию).

Расходы по проезду команд к месту проведения соревнований и обратно, питанию в пути следования, суточные расходы руководителей, обеспечение команд и участников соревнований необходимым снаряжением, парадной и спортивной формой, страхование жизни и здоровья членов команды и иные расходы на участие команды в соревнованиях производятся за счет средств, выделяемых направляющей организацией (стороной).

VIII. ОБЕСПЕЧЕНИЕ БЕЗОПАСНОСТИ В ПЕРИОД ПРОВЕДЕНИЯ СОРЕВНОВАНИЙ

Оргкомитет принимает необходимые меры по обеспечению безопасности участников, судей и обслуживающего персонала в период проведения соревнований. Обеспечение безопасности участников соревнований возлагается на организаторов соревнований в соответствии с законодательством Российской Федерации.

ГСК обеспечивает безопасность участников, судей и зрителей на

дистанциях соревнований и несет ответственность за обеспечение безопасности участников соревнований в пределах своих обязанностей.

Руководитель команды несет личную ответственность за выполнение всеми участниками команды правил техники безопасности, соблюдение дисциплины и порядка на месте проведения соревнований, спортивных и этических норм. Руководитель команды также несет ответственность за обеспечение безопасности участников во время соревнований, кроме времени их нахождения на дистанции. Если в соответствии с условиями руководитель проходит дистанцию вместе с командой, то ответственность за безопасность участников возлагается на него.

В случае отсутствия руководителя команды его функции исполняет заместитель руководителя команды.

В целях обеспечения безопасности участники, руководители команд и судьи должны соблюдать требования «Инструкции по безопасности при проведении соревнований», разрабатываемой ГСК непосредственно к конкретным соревнованиям.

Оргкомитет и ГСК не несут ответственности за происшествия, случившиеся во время соревнований из-за неправильного поведения участников соревнований, а также в случае форс-мажорных обстоятельств.

Применение самодельного специального снаряжения не допускается, кроме средств транспортировки условно пострадавшего. Все специальное снаряжение промышленного производства используется на тренировках и соревнованиях только после допуска технической комиссией.

IX. ПОРЯДОК И СРОКИ ПОДАЧИ ЗАЯВОК

Порядок и сроки подачи заявок определяются в Положении о текущих соревнованиях.

В комиссию по допуску каждая команда представляет следующие документы:

- предварительную заявку по форме согласно приложению № 1 к Правилам;
- приказ или выписку из приказа о направлении команды с указанием лиц, ответственных за жизнь, здоровье и безопасность членов команды;
- медицинскую справку на каждого участника о допуске к соревнованиям или отметку врача, заверенную его личной печатью и печатью медицинского учреждения в именной заявке команды;
- на каждого участника (включая руководителей): оригинал паспорта, свидетельство о рождении (для участников младше 14 лет), полис обязательного медицинского страхования.

Приложение № 1
к Положению о соревнованиях
«Школа безопасности»

ПРИМЕРНЫЕ
УСЛОВИЯ ПРОВЕДЕНИЯ ВИДОВ СОРЕВНОВАНИЙ
И КОНКУРСОВ

УСЛОВИЯ СОРЕВНОВАНИЙ ПО ВИДУ
«ПОИСКОВО-СПАСАТЕЛЬНЫЕ РАБОТЫ»
ГОНКА НА ПЛАВСРЕДСТВАХ (СПРИНТ)

Состав команды 6 человек (из них не менее двух девушек и не менее одного юноши, руководитель команды (далее – руководитель) и заместитель руководителя не участвуют).

Дистанция «ПСР на акватории» должна проходить на реке _____, где имеется течение.

Дистанция является линейной. Старт и финиш не совмещены. Участники в полном составе движутся на судейском плавсредстве (шестиместная лодка).

Все этапы дистанции направлены на отработку действий спасателей при спасении на воде. Прохождение всех этапов дистанции обязательно. Контрольное время прохождения дистанции – 30 минут.

Результат команды на дистанции определяется суммой времени прохождения дистанции и штрафного времени. Один штрафной бал равен одной минуте.

На протяжении всей дистанции участники команды должны находиться в касках и спасательных жилетах (жилеты судейские), также необходимо иметь на ногах обувь с твердой подошвой и одежду, закрывающую колени и локти. Намокание участников выше колена штрафует 10 баллами.

На дистанции должна быть отмечена зона условного водопада, ниже которой участники заплывать не могут. За каждого участника, ушедшего за зону условного водопада, команда штрафует 10 баллами.

При порче или потере судейского снаряжения, судейская коллегия вправе поднять вопрос об аннулировании результата команды на дистанции «ПСР на акватории».

Финиш команды осуществляется в квадрате финиша и отсекается судьей по команде капитана. Участники должны финишировать до истечения контрольного времени и собрать всё снаряжение в квадрате.

Условия прохождения некоторых этапов могут быть изменены и сообщены на совещании, в связи с особенностями постановки и их судейства.

Протяженность дистанции – 1000 м.

Этап 1. Прохождение ворот.

Этап действует на протяжении всей дистанции (между этапами дистанции могут быть ворота, через которые необходимо пройти команде).

Задача: количество ворот и схема их прохождения будут продемонстрированы на показе дистанции. На дистанции могут быть ворота обратного хода (проходятся против течения).

Касание – 1 штрафной бал (далее – ШБ), непопадание в ворота – 6 ШБ.

Непопадание в ворота одним участником – 3 ШБ.

Этап 2. Спасение с льдины.

Количество участников не менее трех.

Задача: спасателю требуется при помощи судейского мостка преодолеть несколько промежутков между льдинами к пострадавшему и транспортировать его обратно на берег.

Необходимо из основной веревки обеспечить страховкой спасателя и пострадавшего. Каждую страховку должен организовывать отдельный участник.

Невыполнение упражнения – 20 ШБ.

Этап 3. Падение с моста.

Задача команды: вытащить из воды упавшего с моста пострадавшего (манекен) и транспортировать на берег в обозначенный квадрат.

Невыполнение упражнения – 20 ШБ.

Этап 4. Бросание спасательного круга в зону утопающего.

Задача: каждый участник бросает спасательный круг в зону условного пострадавшего (зачет выполнения условий этапа у каждого участника – по лучшей из трех попыток). Фал спасательного круга фиксируется на берегу (этап считается выполненным если спасательный круг касается пострадавшего).

Непопадание круга в зону пострадавшего – 3 ШБ.

Этап 5. Использование спасательного «конца Александра».

Задача команды: каждый спасатель бросает «конец Александра» в зону условного пострадавшего. Зачет выполнения условий этапа у каждого участника – по лучшей из трех попыток. Фал «конца Александра» фиксируется на берегу.

Непопадание конца Александра в зону пострадавшего – 3 ШБ.

Этап 6. Спасение с пирса.

Задача команды: подойти к пирсу на плавсредстве, спасти пострадавшего, который запутался на пирсе (более подробная информация по данному этапу доводится на показе дистанции).

Финиш.

УСЛОВИЯ СОРЕВНОВАНИЙ ПО ВИДУ «СОРЕВНОВАНИЯ ПО ПЛАВАНИЮ НА 50 МЕТРОВ»

Соревнования проводятся в 25-метровом закрытом плавательном бассейне с 6 плавательными дорожками.

Состав команды 6 человек: 4 юноши и 2 девушки. В командный зачет идут результаты всех 6-ти участников.

Участники соревнований обязаны:

- знать правила соревнований и четко выполнять их;
- строго соблюдать нормы поведения в бассейне;
- выполнять все распоряжения судей во время соревнований.

Каждый участник должен иметь при себе сменную обувь, купальник или плавки, плавательную шапочку, полотенце, мыло и мочалку. Для участия в соревнованиях рекомендуется использовать очки для плавания. Форма всех участников (плавательный костюм из непрозрачного материала, шапочка, очки) должна быть пригодной для выступления.

Соревнования проводятся в спортивном сооружении, отвечающем требованиям соответствующих правовых актов, действующих на территории Российской Федерации, по вопросам обеспечения общественного порядка и безопасности участников и зрителей, при условии наличия актов готовности сооружения к проведению мероприятий, утверждаемых в установленном порядке.

Каждой команде дается один заплыв: все участники команды стартуют одновременно в одном заплыве (4 юноши и 2 девушки). Стиль плавания «вольный», т.е. участнику разрешается плыть любыми способами, произвольно меняя их на дистанции.

Длина дистанции: 50 метров.

Старт разрешается как со стартовых тумб, так и из воды (по желанию участников).

Если старт осуществляется со стартовой тумбы, после продолжительного свистка судьи участники заплыва становятся на задний край стартовой тумбы. По команде судьи «НА СТАРТ!» участники заплыва занимают неподвижное

положение, поставив хотя бы одну ногу на переднюю часть стартовой тумбы. Положение рук не регламентируется. Когда все участники заплыва примут неподвижное положение, судья дает стартовый сигнал – свисток. По стартовому сигналу – свистку, участники стартуют, включаются секундомеры.

Если один или несколько участников возьмут старт преждевременно, то все участники заплыва возвращаются и старт повторяется. При втором фальстарте (одного или нескольких участников заплыва) судья также возвращает всех участников заплыва и старт повторяется.

Участник, сделавший третий фальстарт в заплыве, дисквалифицируется.

Проплыв 25 метров, участники заплыва обязаны коснуться пальцами рук (одной руки) бортика бассейна и только после касания бортика бассейна пальцами рук, участник начинает плыть в обратном направлении. Участник, сделавший поворот кувырком вперед (сальто), будет дисквалифицирован.

Проплыв дистанцию (50 метров), участники заплыва обязаны коснуться пальцами рук (одной руки) бортика бассейна (только касание бортика бассейна останавливает секундомер).

Участник должен закончить дистанцию на той же дорожке, по которой он стартовал.

Участникам не разрешается подтягиваться, держась за разделительные дорожки, бортики, лестницы, а также отталкиваться от них. Если участник становится на дно бассейна или повисает на разделительной дорожке, это означает, что для него заплыв закончился, его результат не учитывается.

Пловец, оказавшийся при прохождении дистанции на чужой дорожке и помешавший другому пловцу пройти дистанцию, должен быть дисквалифицирован.

Итоги подводят по результатам лично-командного первенства, где результаты и места засчитываются каждому отдельному участнику и команде в целом.

В личном зачете первые, вторые, третьи и последующие места участников определяются отдельно для юношей и девушек по результатам заплывов. Победители и призеры личного первенства определяются по лучшему техническому (временному) результату, показанному участником.

В командном зачете результат определяется по среднему времени всех участников команды. Побеждает команда с наименьшим средним временем.

Команды, имеющие одного и более дисквалифицированных участников, занимают место после всех команд, имеющих все шесть результатов.

УСЛОВИЯ СОРЕВНОВАНИЙ ПО ВИДУ «ПРОНЫРИВАНИЕ ПОД ВОДОЙ НА ДАЛЬНОСТЬ ПРИ ЗАДЕРЖКЕ ДЫХАНИЯ»

Соревнования проводятся в 25-метровом закрытом плавательном бассейне с 6 плавательными дорожками.

Состав команды 6 человек: 4 юноши и 2 девушки. В командный зачет идут результаты всех 6-ти участников.

Участники соревнований обязаны:

- знать правила соревнований и четко выполнять их;
- строго соблюдать нормы поведения в бассейне;
- выполнять все распоряжения судей во время соревнований.

Каждый участник должен иметь при себе сменную обувь, купальник или плавки, плавательную шапочку, полотенце, мыло и мочалку. Для участия в соревнованиях рекомендуется использовать очки для плавания. Форма всех участников (плавательный костюм из непрозрачного материала, шапочка, очки) должна быть пригодной для выступления.

Соревнования проводятся в спортивном сооружении, отвечающем требованиям соответствующих правовых актов, действующих на территории Российской Федерации по вопросам обеспечения общественного порядка и безопасности участников и зрителей, при условии наличия актов готовности сооружения к проведению мероприятий, утверждаемых в установленном порядке.

Каждой команде дается один заплыв: все участники команды стартуют одновременно в одном заплыве (4 юноши и 2 девушки).

Старт осуществляется из воды толчком ног от стенки бассейна.

После продолжительного свистка судьи участники должны опуститься в воду и занять места в воде у стенки бассейна. Включается секундомер на одну минуту, в течение этого времени участники должны стартовать по мере своей готовности. По истечении 1-ой минуты судья даст короткий свисток, после данного звукового сигнала участники обязаны стартовать на дистанцию – не стартовавшие участники будут дисквалифицированы. При подсчете результатов командного первенства дисквалифицированные участники принесут своей команде 0 баллов.

Участник должен плыть под водой любым способом, ориентируясь по линии на дне бассейна. Запрещается при прохождении дистанции передвигаться вперед, цепляясь за разделительные дорожки.

Во время ныряния участник должен находиться все время под водой. В случае появления на поверхности воды любой части тела прохождение дистанции прекращается.

Участник должен закончить дистанцию на той же дорожке, по которой он стартовал.

В случае если участник намерен пронырнуть больше 25 метров, поворот должен быть выполнен под водой с касанием стенки на конце бассейна. Поворот необходимо сделать от стенки, отталкиваться ногами от дна бассейна не разрешается.

Для успешного преодоления дистанции участникам рекомендуется использовать очки для плавания.

Для определения результата участника бассейн будет разделен на 12 зон – на отрезки по 5 метров + зона касания бортика. На борту бассейна будет также расположена измерительная лента, которой судья-контролер будет руководствоваться при определении результата.

За окончание дистанции в одной из 6-х зон участнику будет выставлен балл. Результат участника определяется по появлению любой части тела на поверхности воды, а также касанием пальцами рук бортика бассейна – 25 метров с касанием бортика и прохождение максимально возможной дистанции (50 метров).

Итоги подводят по результатам командного первенства. Результат определяется по сумме баллов всех участников команды за прохождение дистанции. Побеждает команда с наибольшим количеством баллов.

10 лучших результатов (самые дальние проныры) среди участников должны быть отмечены памятными медалями.

Начисление баллов

От 1 до 5 метров	1 балл
От 5 до 10 метров	3 балла
От 10 до 15 метров	5 баллов
От 15 до 20 метров	7 баллов
От 20 до 25 метров	9 баллов
Касание противоположного бортика бассейна	15 баллов
От 26 до 30 метров	17 баллов
От 30 до 35 метров	19 баллов
От 35 до 40 метров	21 баллов
От 40 до 45 метров	23 баллов
От 45 до 50 метров	25 балл
Касание бортика бассейна (прохождение максимально возможной дистанции – 50 метров)	30 баллов

УСЛОВИЯ СОРЕВНОВАНИЙ ПО ВИДУ «КОМБИНИРОВАННАЯ ЭСТАФЕТА»

Соревнования проводятся в 25-метровом закрытом плавательном бассейне с 6 плавательными дорожками.

Состав команды 4 человека: 3 юноши и 1 девушка. В командный зачет идут результаты всех 4-х участников.

Участники соревнований обязаны:

- знать правила соревнований и четко выполнять их;
- строго соблюдать нормы поведения в бассейне;
- выполнять все распоряжения судей во время соревнований.

Каждый участник должен иметь при себе сменную обувь, купальник или плавки, плавательную шапочку, полотенце, мыло и мочалку. Для участия в соревнованиях рекомендуется использовать очки для плавания. Для прохождения одного из этапов дистанции (плавание кролем на груди в ластах) команде необходимо иметь плавательный инвентарь – ласты. Форма всех участников (плавательный костюм из непрозрачного материала, шапочка, очки) должна быть пригодной для выступления.

На этапах, где предусмотрено выставление штрафов: 1 ШБ = 10 секунд.

Каждой команде для старта выделяется отдельная дорожка в одном из заплывов. Участники занимают места на борту бассейна согласно выполняемым ими упражнениям (два участника с одной стороны бассейна, два участника с противоположной). Порядок прохождения дистанции определен настоящими Примерными условиями проведения видов соревнований и конкурсов (далее – Условия). Выбор, какой участник будет выполнять то или иное упражнение, остается за командой. Перед стартом судье сдается техническая заявка (привязка участника к этапу).

Старт участников каждого этапа осуществляется после передачи эстафеты, выполняется с бортика или из воды (по желанию участников) за исключением моментов, оговоренных условиями этапов. Каждый участник должен закончить дистанцию на той же дорожке, по которой он стартовал.

Передачей эстафеты является касание бортика бассейна пальцами рук, за исключением моментов, оговоренных условиями этапов. Участник, стартующий раньше передачи эстафеты, возвращается на старт своего этапа. За игнорирование требований судьи вернуться на старт команда подлежит дисквалификации.

Участникам не разрешается подтягиваться, держась за разделительные дорожки, бортики, лестницы. Если участник становится на дно бассейна или повисает на разделительной дорожке, упражнение считается невыполненным.

Этап 1. Плавание в спасательном жилете.

Первый участник эстафеты должен заблаговременно надеть спасательный жилет и застегнуть его. Участник может плыть любым удобным для него способом.

Этап 2. Плавание с транспортировкой пострадавшего.

Участник 2 этапа эстафеты стартует из воды. Спасательный круг он держит за леер одной рукой, а второй рукой держится за бортик бассейна или разделительную дорожку. Как только участник первого этапа завершит свой этап – участник первого этапа (далее – пострадавший) должен коснуться рукой бортика плавательного бассейна, затем поднырнуть под спасательный круг, который держит одной рукой за леер на поверхности воды второй участник этапа – (далее – спасатель). После того, как пострадавший оказывается в спасательном круге, он раскидывает в стороны руки, а спасатель начинает его буксировку за леер круга (любым способом плавания). При этом пострадавший должен находиться в круге спиной к спасателю. Пострадавшему запрещается помогать работой рук и ног спасателю – раскинутые в сторону руки должны быть неподвижными, т.е. руками нельзя делать гребки, ноги должны быть также в неподвижном состоянии при транспортировке. Касание спасательным кругом бортика бассейна является сигналом старта для третьего участника эстафеты. Помощь пострадавшего спасателю в виде гребков руками и ногами – 5 ШБ за каждый случай.

Этап 3. Плавание со спасательным буюм.

Участник должен преодолеть дистанцию со спасательным буюм, держа его двумя руками, передвигаясь только при помощи движений ногами (любые движения). За выпуск буюа из рук – 5 ШБ за каждый случай. За попытки участника грести руками судья делает предупреждение. После третьего предупреждения участник дисквалифицируется за невыполнение условий этапа.

Этап 4. Плавание кролем на груди в ластах.

Участник должен заблаговременно надеть ласты для плавания. Участник плывет дистанцию кролем на груди в ластах. Для успешного преодоления дистанции участникам рекомендуется использовать очки для плавания. Касание пальцами рук бортика бассейна четвертым участником является финишем команды в комбинированной эстафете. Одновременно с касанием бортика участником четвертого этапа останавливается секундомер.

Итоги подводят по результатам командного первенства. Результат команды определяется по техническому (временному) результату с учетом штрафного времени. Побеждает команда с наименьшим временем. Команды, имеющие одно и более не выполненное упражнение, занимают места после всех команд, выполнивших все этапы.

Команды, имеющие одного и более дисквалифицированных участников, занимают место после всех команд, имеющих все четыре результата.

Примечание: спасательные жилеты, спасательные круги, спасательные буи должны быть одинаковыми для всех участников и предоставляются организаторами соревнований.

УСЛОВИЯ СОРЕВНОВАНИЙ ПО ВИДУ «ОРГАНИЗАЦИЯ БЫТА В ПОЛЕВЫХ УСЛОВИЯХ»

Результат команды в виде «Организация быта в полевых условиях» определяется по сумме ШБ, набранных в видах «Бивуак» и «Дисциплина и порядок». В случае равенства суммы предпочтение отдаётся команде, занявшей более высокое место в виде «Бивуак».

«Бивуак».

Оценивается бивуак команды по следующим критериям:

- установка палаток:
 - несоответствие количества спальных мест количеству участников – 2 ШБ за каждое место;
 - незащищенность от холода, промокания и подтопления – 3 ШБ за каждый случай.
 - места для работы и отдыха:
 - отсутствие сидячих мест для работы и отдыха – 3 ШБ;
 - недостаточное их количество – 3 ШБ;
 - незащищенность от дождя – 3 ШБ;
 - отсутствие ограждения территории лагеря – 2 ШБ;
 - отсутствие таблички с указанием территории, флага или герба территории – 2 ШБ за каждую позицию.
- Премия вида: проявление выдумки при оформлении лагеря – 3 балла.

«Дисциплина и порядок».

Дисциплина и порядок оцениваются по следующим показателям:

- состояние лагеря;
- состояние кухни и хранения продуктов;

- соблюдение правил проведения, распорядка и режимных моментов соревнований.

Судейская бригада в любое время и в любом месте лагеря и полигонов фиксирует нарушения команды, включая действия руководителей.

При проверке состояния лагеря, кухни и хранения продуктов учитываются: чистота, порядок, соблюдение гигиенических, противопожарных, природоохранных норм и техники безопасности, соблюдение распорядка дня, правил поведения у воды и на воде, дисциплинированность и культура поведения.

Штраф в 1 балл:

- нарушение гигиенических норм стирки и сушки белья;
- неправильное хранение посуды, инструмента и снаряжения;
- нарушение утилизации пищевых отходов и бытового мусора;
- мусор в палатках и на территории.

Штраф в 2 балла:

- неправильное хранение продуктов;
- несоблюдение гигиены и техники безопасности при работе на кухне;
- плохо вымытая посуда;
- мытье посуды и умывание вне отведенных мест.

Штраф в 3 балла:

- несоблюдение распорядка дня соревнований.

Штраф в 5 баллов:

- нарушение норм противопожарной безопасности, экологического равновесия;
- грубость, нетактичное поведение с судьями, руководителями, участниками соревнований и окружающими;
- нарушение режима соревнований;
- невыполнение распоряжений судей.

Штраф в 10 баллов:

- неспортивное поведение (курение, употребление спиртных напитков и т.д.).

УСЛОВИЯ ПРОВЕДЕНИЯ КОНКУРСНОЙ ПРОГРАММЫ

Конкурс «Стенгазета».

Состав команды не более 3-х человек (соотношение юношей и девушек на усмотрение команды, руководитель и заместитель руководителя не принимают участие в конкурсе).

Судейство конкурса осуществляется конкурсной комиссией из 5 человек путем выставления экспертной оценки согласно критериям.

Все необходимое оборудование, инвентарь, оформительские принадлежности для участия в конкурсах команда должна иметь с собой.

За определенное время в специально отведенном месте редколлегия (не более 3-х участников) в течение 2 часов выпускает газету на судейском листе ватмана формата А1.

В газете должны быть отражены и оцениваются следующие рубрики:

- история команды – 10 баллов;
- репортаж о соревнованиях – 10 баллов;
- позитивные материалы о соревнованиях – 10 баллов;
- свободная тема – 5 баллов;
- качество исполнения – 10 баллов.

Конкурс «Визитная карточка».

Конкурс «Визитная карточка» – творческое музыкально-театрализованное презентационное выступление команды.

Цель конкурса: познакомить участников соревнований с выступающей командой, деятельностью, представить её эмблему и девиз.

Команды участвуют в конкурсе в полном составе. Последовательность выступления команд определяется предварительной жеребьевкой. Время выступления до 15 минут. В ходе представления можно демонстрировать слайды и видеосюжеты. В выступлении могут использоваться фотоматериалы, аудиозаписи, видеоматериалы, полиграфическая продукция и т.п.

Формат выступлений:

Допускается:

- показ заранее подготовленных слайдов и видеосюжетов о своей команде и местности, откуда команда прибыла (до 3 минут общего выступления);
- переодевание отдельных членов команды в другие костюмы во время выступления, при условии отсутствия при этом пауз в выступлении;

- использование любых форматов (жанров) выступления или их комбинация (танец, песня, сценки, пантомима, декламация и т.д.). Исполнение песен допускается как солистом, так и всей командой.

Не допускается;

- неэтичное, грубое поведение;
- некорректный по отношению к другим командам сценарий (замысел) выступления;
- паузы во время выступления.

Оценивается:

- соответствие сценического замысла цели конкурса;
- слаженность и взаимодействие участников на сцене;
- музыкальное и художественное оформление – плакаты, декорации, национальные костюмы;
- разножанровость (песни, танцы, декламация);
- оригинальность выступления;
- качество художественного исполнения: артистичность, вокальное и хореографическое исполнение номеров.

Штрафы начисляются за:

- незавершенность выступления команды на сцене и паузы во время выступления – 10 баллов;
- некорректное (неэтичное) содержание выступления – 10 баллов;
- некорректное поведение команды в зале во время выступления других команд (шум, выкрики, выход из зала и т.п.) – 10 баллов.

Места в конкурсе определяются общей суммой баллов, выставленных членами жюри. При превышении участниками установленных временных рамок жюри снимает с общего количества набранных баллов по 1 баллу за каждую минуту сверх лимита выступления.

Руководители команд, тренеры и представители команд к участию в конкурсе не допускаются.

Критерии оценки (максимальная оценка (МО) – 60 баллов):

соответствие цели конкурса – МО – 10 баллов;

слаженность и взаимодействие – МО – 10 баллов;

оформление номера – МО – 10 баллов:

художественное оформление – 5 баллов,

музыкальное сопровождение – 5 баллов;

многожанровость – МО – 10 баллов;

качество художественного исполнения – МО – 20 баллов:

артистичность – 10 баллов,
вокальное исполнение – 5 баллов,
хореографическое исполнение – 5 баллов.

УСЛОВИЯ СОРЕВНОВАНИЙ ПО ВИДУ «КОМБИНИРОВАННОЕ СИЛОВОЕ УПРАЖНЕНИЕ»

В соревнованиях участвует команда из 6 человек (из них не менее 2 девушек, руководитель и заместитель руководителя не участвуют).

ЮНОШИ выполняют комбинации элементов: подтягивание, поднятие ног к перекладине. Порядок выполнения элементов комбинации выбирается участником самостоятельно. Учитывается количество правильно выполненных комбинаций. При выполнении последней комбинации возможно зачение дробного результата.

ДЕВУШКИ выполняют упражнение «Сгибание туловища» из положения лежа на спине. Ноги согнуты, руки за головой. Контрольное время выполнения упражнений одной участницей – 2 минуты. Засчитывается количество правильно выполненных упражнений (вверху – до касания коленей локтями сцепленных за головой рук, внизу – до касания лопатками пола).

Каждый участник получает баллы в командный зачет в процентном отношении от результата абсолютного победителя среди мальчиков и девочек соответственно. При этом победители получают по 100 баллов. Командный результат определяется суммой баллов, набранных участниками команды.

УСЛОВИЯ СОРЕВНОВАНИЙ ПО ВИДУ «МАРШРУТ ВЫЖИВАНИЯ»

Соревнования проводятся в форме двухдневного похода (1-й день младшая группа: водный маршрут с элементами пешеходного в заданном направлении с преодолением этапов (выполнением заданий) на маршруте; старшая группа: ориентирование по выбору. 2-й день старшая группа: водный маршрут с элементами пешеходного в заданном направлении с преодолением этапов (выполнением заданий) на маршруте; младшая группа: ориентирование по выбору).

Команды движутся по маршруту полностью автономно, применяя своё снаряжение, в том числе организуя ночлег в полевых условиях.

Судейство и прохождение технических этапов проводятся в соответствии с «Регламентом проведения соревнований по группе дисциплин «Дистанция –

пешеходная» (28.03.15) (далее – Регламент). Отклонения от Регламента в данных соревнованиях оговариваются в настоящих Условиях. С Регламентом можно ознакомиться в Интернете на сайте www.tmmoscow.ru в разделе «Нормативные документы».

Контрольное время, нормальное время и дополнительные параметры дистанции должны быть сообщены на совещании руководителей на поляне данного вида соревнований.

Запрещено использовать для приема пищи воду из водоемов, расположенных в районе соревнований.

Запрещено брать (использовать) газовые и бензиновые горелки на дистанции – за невыполнение данного пункта команда получает снятие с дистанции.

Запрещено принятие пищи в виде ягод, грибов и др. в районе соревнований.

Квалификация участников должна соответствовать требованиям прохождения этапов. Руководитель и участники сами определяют свою квалификацию к прохождению этапа и несут за это полную ответственность.

Состав команды 6 человек. Из них 5 человек детей (не менее одной девушки и не менее одного юноши) и руководитель, который проходит маршрут с участниками наравне, если иного не оговорено условиями.

Обозначения, принятые в Условиях и схемах:

БЗ	– безопасная зона
ППС	– промежуточный пункт страховки
ИС	– исходная сторона
КЛ	– контрольная линия
зона ОЗ	– опасная зона
ПС	– пункт страховки
ТО	– точка опоры
ЦС	– целевая сторона
КП	– контрольный пункт
ФСУ	– фрикционно-спусковое устройство (восьмерка, гри-гри ...)
КВ	– контрольное время
НВ	– нормальное время
МО	– максимальная оценка

В Условиях под пунктом «Задача» описаны краткие рекомендации для прохождения этапа. При выполнении технических приемов следует руководствоваться пунктом «Действия».

Запрещается нахождение на дистанции непредусмотренных настоящими Условиями представителей и тех участников, которые в этот момент еще не

стартовали или уже финишировали, без разрешения главной судейской коллегией, в противном случае команды могут быть сняты.

Всё снаряжение участники транспортируют от старта до финиша. В том числе снаряжение для изготовления носилок и оказания медицинской помощи.

За 10 минут до старта команда проходит предстартовую проверку, на которой проверяется снаряжение. Участники не выпускаются на дистанцию до выполнения всех требований.

Перед стартом команда получает ЗМК, в которую судьи заносят штрафы в ходе движения команды по дистанции.

Финиш дистанции считается по пересечению финишного створа последним участником команды и последней единицы снаряжения.

Участники на протяжении всей дистанции (в том числе на всех этапах) работают в касках.

Участники на всех этапах, связанных с преодолением водных препятствий, должны работать в спасательных жилетах.

Все оборудование на этапах, помимо оговоренного в настоящих Условиях, участники устанавливают и снимают самостоятельно.

Команда начинает работу на этапе по прибытию всех участников.

Все этапы (задания) имеют максимальную оценку в премиальных баллах (далее – МО), контрольное время работы на этапе (далее – КВ). За превышение КВ и ошибки в преодолении этапа (выполнении задания) команда может получить ШБ. Дневной переход имеет нормальное время (далее – НВ).

Результат команды определяется по сумме премиальных баллов, за вычетом ШБ и штрафов за превышения НВ (1 мин = 1 ШБ).

Количество ШБ не может превышать МО этапа. Т.е. если команда получила ШБ больше, чем максимальная оценка этапа, то за работу на данном этапе она получает 0 баллов.

В случае если команда не может пройти этап, она получает 0 баллов на данном этапе и движется дальше.

Если команда начала работать на этапе, но по каким-то причинам не может его пройти, то она получает 0 премиальных баллов, и может двигаться далее по маршруту, не дожидаясь окончания КВ этапа.

Все технические этапы дистанции «Маршрут выживания» судятся по бесштрафовой системе оценки нарушений по п. 6.2 Регламента.

КВ на этапах засекается по входу в рабочую зону этапа, в случае отсутствия РЗ – по входу в опасную зону, либо по задействованию судейского оборудования.

КВ на этапе останавливается при освобождении судейского оборудования и выходе всего снаряжения и всех участников команды в БЗ на ЦС этапа.

Если команда не укладывается в КВ на техническом этапе, то она прекращает работу на этапе и получает 0 премиальных баллов.

Если команда на этапе «Переправа по следам» не укладывается в КВ этапа, то она прекращает работу на этапе и получает штраф согласно настоящим Условиям.

Команды, не уложившиеся в КВ дистанции, занимают места после всех команд, уложившихся в КВ дистанции.

При равенстве результатов команда, прошедшая всю дистанцию быстрее, занимает место выше.

Запрещается использование полусхватывающего узла (один оборот вокруг веревки) при использовании двойного репшура.

На всех этапах в коридоре движения может находиться не более одного участника, если иное не оговорено условиями этапа.

По п.п. 7.10 и 7.12 Регламента при выполнении спуска в момент приземления (касания земли в БЗ двумя ногами) перильная верёвка должна находиться в ФСУ участника. При нарушении данного требования участник должен вернуться на ИС этапа и пройти этап заново. При невозможности возврата без нарушения требований п. 1.3.6 Регламента команда получает снятие с этапа (всех этапов данного вида соревнований).

По п. 7.8.4 Регламента разрешается не удерживать сопровождающую веревку в руках. При этом обязательно присутствие сопровождающего участника на стороне этапа, с которой осуществляется сопровождение.

По п. 7.3.1 Регламента организация страховки участника должна осуществляться через ФСУ, закреплённое либо на ТО, либо в точке крепления к ИСС страхующего участника. В последнем случае страховочная верёвка должна проходить через карабин, закреплённый на ТО, затем через ФСУ, закреплённое в точке крепления к ИСС участника, осуществляющего страховку.

При натяжении двойных перил, для подключения полиспаста к рабочей (натягиваемой) веревке, разрешено использовать только схватывающий узел (п. 3.7 Регламента), выполненный из сдвоенного репшура диаметром 6 мм (в рабочем сечении 4 ветви). На верхнем конце петли схватывающего узла, подключаемой к полиспасту, должен быть завязан узел «двойной проводник».

Запрещено обратное движение по этапу (нескольким этапам) с нижней командной страховкой.

Обратное движение по этапу (нескольким этапам) разрешено в пределах КВ в соответствии с техническими приемами, предусмотренными для данного

конкретного этапа в условиях прохождения дистанции; по перилам (коридору) обратного хода, если команда не имеет возможности выполнить соответствующий технический прием. При этом движение с ИС на ЦС этапа должно осуществляться согласно условиям прохождения этапа.

Использование петель из стропы как для организации ТО, так и для самостраховки запрещено. Если не оговорено иными условиями этапа.

Использование изделий «дейзичейн (Daisy Chain)» запрещено.

Опорные петли могут отходить от судейской ТО не более чем на 1 метр.

Порядок и уточнения по прохождению этапов должны быть предоставлены __ (дата) __ на совещании с руководителями.

Окончательные баллы стоимости этапов первого дня маршрута выживания должны быть выданы __ (дата) __ на совещании с руководителями.

Окончательные баллы стоимости этапов второго дня маршрута выживания должны быть выданы __ (дата) __ на совещании с руководителями.

Перечень, параметры, оборудование этапов, и условия их прохождения

Водный маршрут с элементами пешеходного в заданном направлении с преодолением этапов (выполнением заданий) на маршруте

До старта участникам необходимо доставить свое плавсредство до реки.

1 день. Младшая группа. Водный маршрут с элементами пешеходного в заданном направлении с преодолением этапов (выполнением заданий) на маршруте.

2 день. Старшая группа. Водный маршрут с элементами пешеходного в заданном направлении с преодолением этапов (выполнением заданий) на маршруте.

Старт.

Этап 1. Предстартовая проверка. МО – 12 баллов. КВ – 10 мин.

Команда в полном составе и со всем снаряжением должна явиться на предстартовую проверку за 10 мин до своего старта. Проверяется наличие личного и группового снаряжения по списку, знание командой действий в случае травмы участника и потери ориентировки.

Действия в случае травмы участника:

- оказать возможную первую медицинскую помощь;
- сообщить о травме врачу соревнований по телефону: _____;
- транспортировать пострадавшего до ближайшего этапа, действовать по указанию старшего судьи этапа.

Действия в случае потери ориентировки:

- сообщить заместителю главного судьи по безопасности по телефону: ____;
- выходить по аварийному варианту движения.

НАРУШЕНИЕ	ШТРАФ
Отсутствие предмета личного снаряжения (за каждый)	1 балл
Отсутствие предмета группового снаряжения (за каждый)	1 балл
Незнание действий в случае травмы участника	1 балл
Незнание действий в случае потери ориентировки	1 балл
Нарушение (невыполнение) условия этапа	снятие

Этап 2. Узлы. МО – 36 баллов.

Команды выстраиваются в линию по 6 человек (руководитель не участвует). Судья объявляет узел и дает время – 30 секунд на узел (на его завязывание). По истечении времени проверяется правильность завязанных узлов. За каждый правильно завязанный узел одним из участников команда получает премиальные баллы. Перечень возможных узлов: проводник восьмерка, встречная восьмерка, грейпвайн, австрийский проводник, двойной проводник («заячьи уши»), брамшкотовый.

Изображения узлов, применяемых при выполнении этапа:

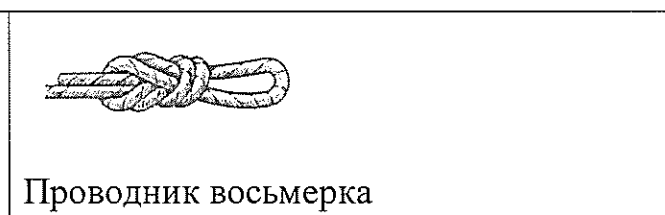
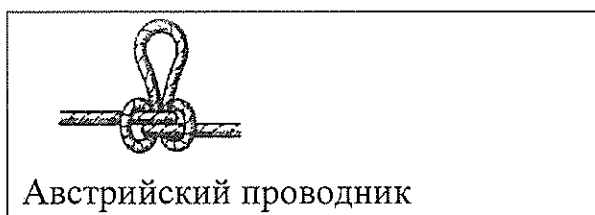
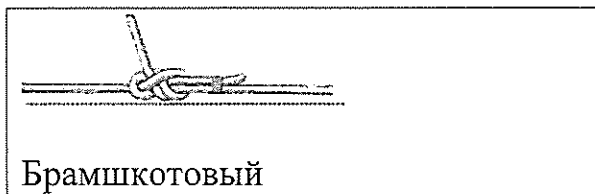
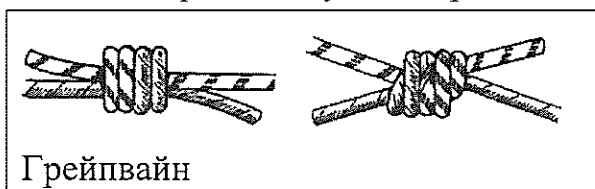

Этап 3. Сплав. МО – 60 баллов.

За 5 минут до старта команда получает карту и переносит на нее дистанцию первого дня с судейского эталона. Участники сплаваются по реке от старта до финиша этапа сплав, последовательно проходя технические этапы. На дистанции должно быть 6 КП. Далее команда преодолевает пеший переход до места ночевки.

НАРУШЕНИЕ	ШТРАФ
Отсутствие отметки контрольного пункта (за каждый)	15 баллов

После старта команда делится на две группы (2 и 4 человека).

1 группа (2 человека) двигаются к плавсредству, далее сплавляются до стоянки плавсредств у этапа с укладкой бревна, переходят до целевой стороны этапа с укладкой бревна и помогают укладывать бревно.

2 группа (4 человека) двигаются к этапу с укладкой бревна и начинают работать на этапе.

Этап 4. Переправа по бревну через реку с укладкой бревна. МО – 30 баллов. КВ – 15 мин.

Параметры этапа:

ширина створа на ЦС для укладки бревна 1 м.

Оборудование этапа:

ИС – БЗ, ТО – отсутствует, КЛ – начало зоны ОЗ.

Бревно.

ЦС – БЗ, ТО – отсутствует, КЛ – окончание зоны ОЗ.

Действия: укладка бревна в створ по п. 7.24 Регламента. Движение последнего участника по п. 7.2 Регламента, организация перил с рук (опоры отсутствуют). Концы перил должны быть закреплены на участниках на ИС и ЦС этапа, движение участников по п. 7.8 Регламента. Транспортировка рюкзака по п. 7.16 Регламента разрешена на участниках, пояс должен быть расстегнут. Участники, находящиеся на ЦС этапа, могут помогать укладывать бревно.

Задача: участники укладывают бревно в отмеченный створ на ЦС реки. Подъем и укладывание бревна должны контролироваться оттяжками – усами из основной веревки, закрепленными за верхний конец бревна и удерживаемыми в руках не менее чем по одному участнику на каждом. Запрещается закреплять свободные концы оттяжек на участниках, а также обматывать вокруг руки, корпуса и т.п. Также можно затягивать бревно на ЦС этапа. В момент укладки бревна участники не должны находиться над или под бревном. Если в результате укладки бревно не попало в указанный створ на целевом берегу, оно вытягивается на исходный берег и прием повторяется. Участники переходят по бревну. Транспортировка рюкзаков на участниках: пояса рюкзаков должны быть расстегнуты. Первый и последний участники переправляются по бревну с командной страховкой, закрепленной в скользящий карабин, и удерживаемой не менее двумя участниками. Остальные участники переправляются по перилам с самостраховкой. Перила должны быть закреплены на участниках на ИС и ЦС. Участники осуществляют сопровождение для всех, кроме последнего.

Этап 5. Обнос судов по берегу. МО – 40 баллов. КВ – 10 мин.

Оборудование: зона причаливания; зона спуска судов на воду; контрольный створ.

На этапе возможно несколько разнесенных зон причаливания.

Порядок прохождения этапа: все суда собираются в зоне причаливания. Команда должна перенести все суда и снаряжение от зоны причаливания до зоны спуска судов на воду, пересекая контрольный створ, обозначающий линию движения, преодолевая естественные и искусственные препятствия.

Время работы на этапе начинается с момента причаливания команды в зоне причаливания.

Время работы на этапе заканчивается по выходу из зоны спуска судов на воду всей команды.

Не прохождение контрольного створа, обозначающего линию движения, наказывается 10 ШБ (за каждый случай).

Заступ участника за разметку этапа – 5 ШБ (за каждый случай).

Этап 6. Проводка судов по воде. МО – 60 баллов. КВ – 10 мин.

Оборудование: ИС этапа. ЦС этапа.

На этапе возможно несколько разнесенных зон причаливания.

Порядок прохождения этапа: команда осуществляет проводку судов от ИС до ЦС, преодолевая естественные и искусственные препятствия.

Заступ за контрольную линию, обозначающую линию движения, наказывается 10 ШБ (за каждый случай).

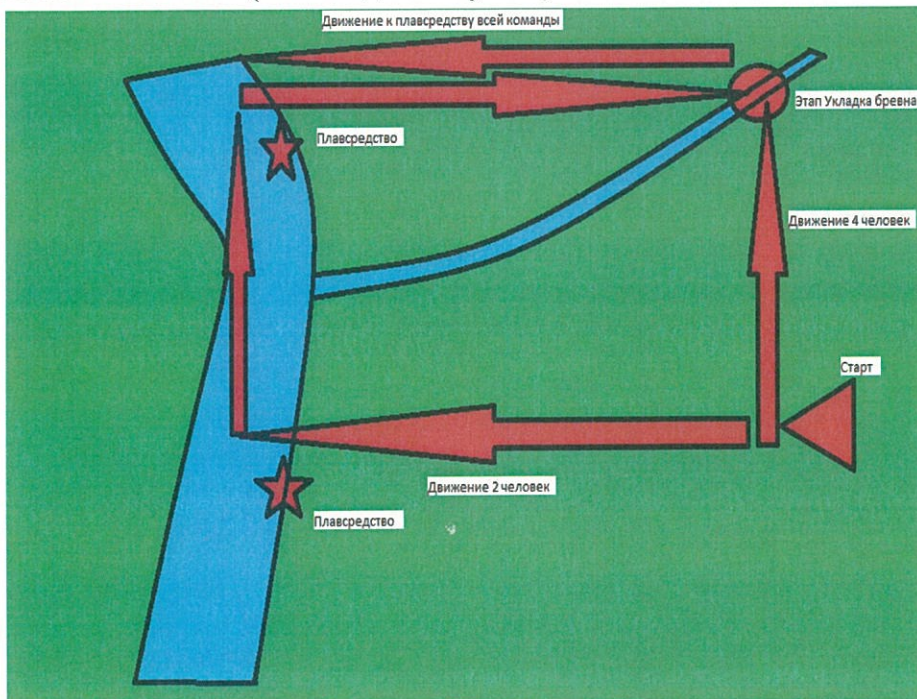

Этап 7. Подъем. КВ – 20 мин.

Вариант А. Подъем по склону. МО – 15 баллов.

Оборудование этапа:

ИС – БЗ, КЛ – начало зоны ОЗ.

ППС (ТО) в ОЗ – 1 судейская петля.

ЦС – БЗ, ТО1 – судейская петля, КЛ – окончание зоны ОЗ.

Действия: подъем первого участника по п. 7.4 Регламента, страховка осуществляется с рук до ППС, далее согласно п. 7.4.2 Регламента. Организация перил по п. 7.6 Регламента. Движение остальных участников по п. 7.10 Регламента. Снятие перил по п. 7.7.1 Регламента. Транспортировка рюкзаков по п. 7.16 Регламента.

Задача: первый участник проходит этап с командной страховкой из своей веревки свободным лазаньем из БЗ, простегивая страховочную веревку через судейскую петлю. Страховка осуществляется с рук до простежки через ППС, далее через ФСУ, конец страховочной веревки закреплен на участнике. Для прощелкивания страховки через судейскую ППС разрешено использовать командные карабины (при этом карабины должны быть замуфтованы), либо оттяжки. Участник наводит командные перила из своей веревки, используя судейскую петлю на ЦС этапа. Остальные участники проходят этап по перилам с самостраховкой жумаром, либо схватывающим узлом. В коридоре может находиться не более одного участника. Транспортировка рюкзаков разрешена либо на участниках, либо на транспортной веревке. Запрещена транспортировка рюкзака участником, идущим первым.

Вариант Б. Подъем по склону с самонаведением и транспортировка условно легко пострадавшего участника. МО – 30 баллов.

Оборудование этапа:

ИС – БЗ, КЛ – начало зоны ОЗ.

ППС (ТО) в ОЗ – 1 судейская петля.

ЦС – БЗ, ТО1 – судейская петля, КЛ – окончание зоны ОЗ.

Действия: подъем первого участника по п. 7.4 Регламента. Страховка осуществляется с рук до ППС, далее согласно п. 7.4.2 Регламента. Организация перил по п. 7.6 Регламента. Движение остальных участников по п. 7.10 Регламента. Снятие перил по п. 7.7.1 Регламента. Транспортировка рюкзаков по п. 7.16 Регламента. Запрещается транспортировать рюкзак условно пострадавшему участнику.

Условно легко пострадавший участник объявляется таковым в момент захода в рабочую зону этапа и перестает им быть в момент постановки на самостраховку на ЦС этапа.

Транспортировка условно легко пострадавшего участника осуществляется по следующим правилам: условно легко пострадавший участник должен транспортироваться с использованием двух веревок (транспортной и страховочной). Обязательным условием является наличие схватывающего узла на транспортной веревке, предотвращающего движение веревки обратно вниз.

Свободный конец транспортной веревки должен быть закреплен на точке опоры. Движение по этапу осуществляется только при наличии верхней командной страховки. Страховка осуществляется по п.п. 7.3.1-7.3.6 Регламента. Страховка осуществляется через ФСУ, закрепленное на ТО. Условно легко пострадавший не имеет права оказывать помощь руками. Работу со страховочной и транспортной веревкой должны осуществлять разные участники, стоящие на само страховке.

Задача: первый участник проходит этап с командной страховкой из своей веревки свободным лазаньем из безопасной зоны, простегивая страховочную веревку через судейскую петлю. Страховка осуществляется с рук до простежки через ППС, далее через ФСУ, конец страховочной веревки закреплен на страхующем участнике. Для прощелкивания страховки через судейскую ППС разрешено использовать командные карабины (при этом карабины должны быть замуфтованы), либо оттяжки. Участник наводит командные перила из своей веревки, используя судейскую петлю на целевой стороне этапа. Остальные участники проходят этап по перилам либо с само страховкой жумаром, либо схватывающим узлом. Условно пострадавший транспортируется по правилам, описанным в пункте «Действия». Разрешается вытягивать легко пострадавшего участника, используя полиспаг. Для организации полиспага может использоваться непосредственно транспортная веревка или отдельная дополнительная веревка диаметром не менее 10 мм (одинарная или двойная).

Обязательным условием является наличие схватывающего узла на транспортной веревке, предотвращающего движение веревки обратно вниз. Условно пострадавший не может оказывать помощь (работать с карабинами, веревками и т.д.). Страховка осуществляется через ФСУ, закрепленное на ТО. Страхующий участник должен находиться на само страховке. Свободный конец страховочной веревки должен быть закреплен либо на участнике, стоящем на само страховке, либо на ТО. Транспортировка рюкзаков разрешена либо на участниках, либо на транспортной веревке. Запрещена транспортировка рюкзака участником, идущим первым, а также условно легко пострадавшим участником.

Этап 8. Спуск по склону. КВ – 15 мин.

Вариант А. Спуск по склону с само страховкой. МО – 20 баллов

Оборудование этапа:

ИС – БЗ, ТО1 – 2 судейских карабина. КЛ – начало зоны ОЗ.

ЦС – БЗ, КЛ – окончание зоны ОЗ.

Действия: организация перил из своей веревки по п. 7.6 Регламента. Движение участников по своим перилам по п. 7.10 Регламента. Снятие перил по

п. 7.7.1 Регламента. Транспортировка рюкзака по п. 7.16 Регламента разрешена только на участнике.

Задача: этап проходит с самостраховкой, для самостраховки разрешено использовать ФСУ, либо схватывающий узел. Участники организуют себе перила из своей веревки «со сдергиванием». «Сдергивание» перил осуществляется с ЦС этапа.

Вариант Б. Спуск по склону с самостраховкой и с транспортировкой условно тяжело пострадавшего участника. МО – 35 баллов.

Оборудование этапа:

ИС – БЗ, ТО1 – 2 судейских карабина. КЛ – начало зоны ОЗ.

ЦС – БЗ, КЛ – окончание зоны ОЗ.

Действия: организация перил из своей веревки по п. 7.6 Регламента. Движение участников по своим перилам по п. 7.10 Регламента. Снятие перил по п. 7.7.1 Регламента. Транспортировка рюкзаков по п. 7.16 Регламента разрешена только на участнике. Запрещается транспортировать рюкзак условно тяжело пострадавшему участнику.

Условно тяжело пострадавший участник объявляется таковым в момент захода в рабочую зону этапа и перестает им быть в момент выхода из рабочей зоны ЦС этапа.

Транспортировка условно тяжело пострадавшего участника осуществляется по следующим правилам: условно тяжело пострадавший участник должен транспортироваться на сопровождающем. Для переноса пострадавшего на сопровождающем (несущем) используется абалаковский пояс, бухта веревки, специально сшитая петля (допущенная комиссией по снаряжению) и т.п. Положение пострадавшего на несущем – сидя за спиной (пострадавший сидит в петле, петля одета на плечи несущему). Приспособление для переноса должно иметь конструкцию, позволяющую легко ее одеть и снять при необходимости. Использование для переноса страховочной системы пострадавшего не допускается. Пострадавший и сопровождающий должны иметь между собой блокировку от грудных перекрестий страховочных поясов (длинная самостраховка). При организации спуска по склону используется двойная транспортировочная веревка, имеющая внизу общий узел. Концы, выходящие из узла, имеют разную длину (примерно 0,4-0,8 м): короткий подключается к беседке пострадавшего, длинный – к беседке несущего. Допускается в качестве устройства крепления к транспортным веревкам использовать заранее заготовленную конструкцию из основной веревки (двойник). Верхняя петля двойника должна быть из двойной веревки. Двойная транспортировочная веревка должна выдаваться через тормозное устройство,

карабинный тормоз (двойной или одинарный), шайбы, «восьмерки» и др. Ниже тормозного устройства (по направлению к пострадавшему и несущему) на транспортной веревке должен быть завязан блокирующий узел Бахмана, выполненный из сдвоенного репшура диаметром 6 мм (в рабочем сечении петли 4 пряди). Верхний конец петли схватывающего узла должен иметь узел проводника и включен в карабин опорной точки выше тормозного устройства. Длина петли схватывающего узла должна обеспечивать надежное затягивание узла и фиксацию транспортной веревки в аварийной ситуации (выпуск веревки из рук, разрушение тормозного устройства и т.д.). Выдача транспортной веревки производится не менее чем одним участником. Свободный конец транспортной веревки должен быть закреплен на точке опоры. Движение по этапу осуществляется только при наличии верхней командной страховки. Верхняя командная страховка подключается в грудное перекрестье страховочного пояса сопровождающего. Страховка осуществляется по п.п. 7.3.1-7.3.6 Регламента. Страховка для сопровождающего осуществляется через ФСУ, закрепленное на ТО. Условно тяжело пострадавший не имеет права оказывать помощь. Страховка и сопровождение должны осуществляться через разные ФСУ и разными участниками.

Задача: этап проходится с самостраховкой, для самостраховки разрешено использовать ФСУ, либо схватывающий узел. Участники организуют себе перила из своей веревки «со сдергиванием». «Сдергивание» перил осуществляется с целевой стороны этапа. Условно пострадавший транспортируется по правилам, описанным в пункте «Действия». Условно пострадавший не может оказывать помощь (работать с карабинами, веревками и т.д.). Он может только залезть и вылезти из приспособления для переноски (бухта веревки и т.д.). Страховка для сопровождающего осуществляется через ФСУ, закрепленное на ТО. Страхующий участник должен находиться на самостраховке. Свободный конец страховочной веревки должен быть закреплен либо на участнике, стоящем на самостраховке, либо на ТО.

Этап 9. Тарзанка. МО – 30 баллов. КВ – 10 мин.

Легенда: команда при сплаве по реке обнаружила зависшего ребенка на тарзанке.

Оборудование: судейский пострадавший, завешанный на высоте 3-4 метра от воды.

Задача: команда должна организовать спасение ребенка не покидая лодку, разрешается резать веревку, не допускается небрежное отношение к ребенку. Команде необходимо доставить пострадавшего на этап костер. Пострадавшего необходимо транспортировать в мягких носилках.

Небрежное отношение к пострадавшему – 10 ШБ.

Пострадавший не спасен – 20 ШБ.

Этап 10. Костер. МО – 20 баллов. КВ – 5 мин.

Руководитель на этапе не участвует и находится в специальной зоне.

Команда вытягивает карточку с названием типа костра (Таежный, Звездный, Шалаш, Колодец, Нодья), после чего команде необходимо развести костер указанного в карточке типа. Основной критерий оценки правильности выполнения этапа – стабильное горение костра, а также выполнение своей функциональной роли. Для организации каждого вида костра требуется наличие минимум 5 бревен длиной не менее 1 метра, диаметром не менее 8 сантиметров. В месте организации костра может не быть дров. Дрова прошедших команд использовать запрещено.

Невыполнение любого условия этапа – 20 ШБ.



шалаш



колодец



звездный



таежный

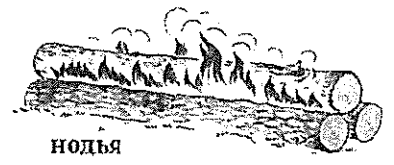

нодья

Этап 11. Транспортировка пострадавшего. МО – 60 баллов.

Руководитель на этапе не участвует. Руководитель должен доставить судно любым удобным способом на финиш этапа.

Легенда: один из участников на этапе костер получил условный ожег рук и ног, передвигаться самостоятельно не может. Остальная группа должна доставить спасателя в зону 03.

Параметры: пострадавший определяется на этапе костер. Способ определения пострадавшего будет озвучен на этапе костер. Длина транспортировки до 500 метров.

На этапе используются командные носилки. Наличие командного коврика и спальника обязательно. Команда укладывает пострадавшего в носилки и транспортирует его по участку, указанному судьями (участник транспортировки может содержать воду). До выполнения всех требований заместителя главного судьи по безопасности к носилкам, команда на этап не выпускается.

На этапе могут встречаться КП (за отсутствие отметки на КП команда получает снятие с этапа).

За каждый случай небрежного отношения к пострадавшему команда получает 10 ШБ.

За каждый случай намокания пострадавшего команда получает 10 ШБ.

Этап 12. Плот. МО – 60 баллов.

Задача: одному участнику необходимо сплавиться на плоту, заранее изготовленном дома на одного человека для сплава по реке по течению. Остальная команда сплавляется на командном плавсредстве рядом с участником, плывущим на плоту, страхуя его. При падении участника с плота команда должна принять срочные действия по его извлечению из воды.

Параметры:

на плоту не может сплавляться руководитель.

Запрещено использование надувных изделий промышленного производства.

Длина сплава до 1500 метров.

Помощь команды запрещена.

Оценка исполнения: при падении участника на плоту в воду команда получает снятие.

Намокание участника (выше колена, локтя или двумя конечностями) – 10 ШБ (за каждый случай).

После финиша команды младшей группы высаживаются на сушу и двигаются в заданном направлении до финиша маршрута первого дня (пешеходная часть маршрута).

После финиша команды старшей группы высаживаются на сушу и двигаются в заданном направлении до этапа обед. Руководитель должен доставить судно любым удобным ему способом на этап обед. Этапы навесная переправа и подъем руководитель не проходит.

Этап 13. Навесная переправа. КВ – 30 мин.

Вариант А. Навесная переправа через сухой лог с восстановлением перил. МО – 20 баллов

Оборудование этапа:

ИС – БЗ, ТО1 – горизонтальная опора. КЛ – начало зоны ОЗ.

Судейские двойные перила для восстановления.

ЦС – БЗ, ТО2 – горизонтальная опора. КЛ – окончание зоны ОЗ.

Действия: восстановление перил по п. 7.6 Регламента, движение участников по п. 7.9 Регламента.

Транспортировка рюкзаков по п. 7.16 Регламента осуществляется по навесной переправе. Крепление судейских перил разрешено только на узел штык.

Задача: команда восстанавливает навесную переправу. Участники переправляются по навесной переправе, с сопровождением из своей веревки. Сопровождение может быть организовано с любой стороны этапа. Транспортировка рюкзака осуществляется отдельно от участников по навесной

переправе, при этом не допускается нахождения на ней участников (в том числе на самостраховке). Снятие перил не осуществляется.

Вариант Б. Навесная переправа через сухой лог с наведением перил. МО – 40 баллов

Оборудование этапа:

ИС – БЗ, ТО1 – горизонтальная опора. КЛ – начало зоны ОЗ.

ЦС – БЗ, ТО2 – горизонтальная опора. КЛ – окончание зоны ОЗ.

Действия: движение первого участника по п. 7.3 Регламента. Организация перил по п. 7.6 Регламента, движение участников по п. 7.9 Регламента, снятие перил по п. 7.7.1 Регламента. Транспортировка рюкзака по п. 7.16 Регламента осуществляется по навесной переправе.

Задача: первый участник проходит этап с командной страховкой из своей веревки. Страховка осуществляется через ФСУ, закрепленное на ТО, либо на участнике, стоящем на самостраховке. В последнем случае страховочная веревка, ведущая к первому участнику, должна проходить через командный карабин, закрепленный на ТО. Страхующий участник должен находиться на самостраховке. Свободный конец страховочной веревки должен быть закреплен либо на участнике, стоящем на самостраховке, либо на ТО. Затем команда наводит навесную переправу. Участники переправляются по навесной переправе, с сопровождением из своей веревки. Сопровождение может быть организовано с любой стороны этапа. Транспортировка рюкзака осуществляется отдельно от участников по навесной переправе, при этом не допускается нахождения на ней участников (в том числе на самостраховке). Снятие переправы осуществляется с ЦС этапа.

Вариант В. Навесная переправа через сухой лог с наведением перил и транспортировкой условно тяжело пострадавшего участника. МО – 60 баллов.

Участники выбирают пострадавшего на выбор из команды.

Оборудование этапа:

ИС – БЗ, ТО1 – горизонтальная опора. КЛ – начало зоны ОЗ.

ЦС – БЗ, ТО2 – горизонтальная опора. КЛ – окончание зоны ОЗ.

Действия: переправа первого участника по п. 7.3 Регламента, организация перил по п. 7.6 Регламента, движение участников по п. 7.9 Регламента, снятие перил по п. 7.7.1 Регламента. Транспортировка рюкзака по п. 7.16 Регламента осуществляется по навесной переправе.

Пострадавший транспортируется по навесной переправе в носилках по следующим правилам: транспортировка организуется на носилках. Петли подвески должны быть закреплены на носилках таким образом, чтобы охватить одновременно продольную и поперечную жерди (в углах) и исключить

произвольное их соскальзывание с конструкции носилок под нагрузкой. Петли подвесок выполняются из основной веревки либо из петель, выполненных из сертифицированной стропы. Во избежание продольного раскачивания и опрокидывания носилок, они должны быть подвешены на двух карабинах (петля со стороны ног и со стороны головы), карабины между собой должны быть сблокированы куском основной веревки либо из петли, выполненной из сертифицированной стропы. Если петля подвески выполняется из одного куска веревки (двойник), то в верхней части, подключаемой к перилам, должен быть завязан узел (проводник), исключающий возможность проскальзывания петли в транспортировочном карабине и опрокидывания носилок. Транспортировка пострадавшего по навесной переправе производится ногами вперед. В момент подключения носилок к перилам, во избежание их произвольного скатывания, транспортное устройство должно быть жестко сблокировано с опорной точкой куском основной веревки. Длина веревки должна быть такой, чтобы предотвратить скатывание носилок в опасную зону. При транспортировке по перилам носилок с пострадавшим должно быть обеспечено двустороннее сопровождение основной веревкой. На каждой из сопровождающих веревок должно работать не менее двух участников. Свободные концы сопровождающих веревок закреплены на опоре, либо на участнике, стоящем на самостраховке. Запрещается для подключения сопровождающих веревок использовать раму носилок. Для их подключения используются только элементы подвески: транспортировочные карабины, верхние петли подвески. В качестве транспортировочного устройства могут использоваться блоки и тележки в соответствии с п. 3.1 Регламента. При переправе пострадавший должен быть подключен страховкой от грудного перекрестья страховочного пояса к страховочным перилам.

Порядок подключения носилок к перилам:

- а) самостраховка пострадавшего к страховочным перилам;
- б) сопровождающая веревка (блокировочная петля от опоры);
- в) перила.

Пункты «б» и «в» допускается производить одновременно. Отключение от перил – в обратном порядке.

Требования к носилкам оговариваются в отдельном приложении.

Задача: первый участник проходит этап с командной страховкой из своей веревки. Страховка осуществляется через ФСУ, закрепленное на ТО, либо на участнике, стоящем на самостраховке. В последнем случае страховочная веревка, ведущая к первому участнику, должна проходить через командный карабин, закрепленный на ТО. Страхующий участник должен находиться на

самостраховке. Свободный конец страховочной веревки должен быть закреплен либо на участнике, стоящем на самостраховке, либо на ТО. Затем команда наводит навесную переправу. Участники переправляются по навесной переправе, с сопровождением из своей веревки. Сопровождение может быть организовано с любой стороны этапа. Снятие переправы осуществляется с ЦС этапа. Транспортировка условно пострадавшего выполняется согласно правилам, оговоренным в пункте «Действие». Транспортировка рюкзаков разрешена только по навесной переправе, при этом не допускается нахождения на ней участников (в том числе на самостраховке).

Этап 14. Подъем. КВ – 30 мин.

Вариант А. Подъем по склону с самонаведением и транспортировка условно легко пострадавшего участника. МО – 30 баллов.

Участники выбирают пострадавшего на выбор из команды.

Оборудование этапа:

ИС – БЗ, КЛ – начало зоны ОЗ.

ППС (ТО) в зоны ОЗ – 1 судейская петля.

ЦС – БЗ, ТО1 – судейская петля, КЛ – окончание зоны ОЗ.

Действия: подъем первого участника по п. 7.4 Регламента. Страховка осуществляется с рук до ППС, далее согласно п. 7.4.2 Регламента. Организация перил по п. 7.6 Регламента. Движение остальных участников по п. 7.10 Регламента. Снятие перил по п. 7.7.1 Регламента. Транспортировка рюкзаков по п. 7.16 Регламента. Запрещается транспортировать рюкзак условно легко пострадавшему участнику.

Условно легко пострадавший участник объявляется таковым в момент захода в рабочую зону этапа и перестает им быть в момент постановки на самостраховку на ЦС этапа.

Транспортировка условно легко пострадавшего участника осуществляется по следующим правилам: условно легко пострадавший участник должен транспортироваться с использованием двух веревок (транспортной и страховочной). Обязательным условием является наличие схватывающего узла на транспортной веревке, предотвращающего движение веревки обратно вниз. Свободный конец транспортной веревки должен быть закреплен на точке опоры. Движение по этапу осуществляется только при наличии верхней командной страховки. Страховка осуществляется по п.п. 7.3.1-7.3.6 Регламента. Страховка осуществляется через ФСУ, закрепленное на ТО. Условно легко пострадавший не имеет права оказывать помощь руками. Работу со страховочной и транспортной веревкой должны осуществлять разные участники, стоящие на самостраховке.

Задача: первый участник проходит этап с командной страховкой из своей веревки свободным лазаньем из БЗ, простегивая страховочную веревку через судейскую петлю. Страховка осуществляется с рук до простежки через ППС, далее через ФСУ, конец страховочной веревки закреплен на страхующем участнике. Для прощелкивания страховки через судейскую ППС разрешено использовать командные карабины (при этом карабины должны быть замуфтованы) либо оттяжки. Участник наводит командные перила из своей веревки, используя судейскую петлю на целевой стороне этапа. Остальные участники проходят этап по перилам с самостраховкой либо жумаром, либо схватывающим узлом. Условно легко пострадавший транспортируется по правилам, описанным в пункте «Действия». Разрешается вытягивать условно легко пострадавшего участника, используя полиспаст. Для организации полиспаста может использоваться непосредственно транспортная веревка или отдельная дополнительная веревка диаметром не менее 10 мм (одинарная или двойная).

Обязательным условием является наличие схватывающего узла на транспортной веревке, предотвращающего движение веревки обратно вниз. Условно легко пострадавший не может оказывать помощь (работать с карабинами, веревками и т.д.). Страховка осуществляется через ФСУ, закрепленное на ТО. Страхующий участник должен находиться на самостраховке. Свободный конец страховочной веревки должен быть закреплен либо на участнике, стоящем на самостраховке, либо на ТО. Транспортировка рюкзаков разрешена либо на участниках, либо на транспортной веревке. Запрещена транспортировка рюкзака участником, идущем первым, а также условно легко пострадавшим участником.

Вариант Б. Подъем по перилам с транспортировкой пострадавшего на носилках с двумя сопровождающими. МО – 60 баллов.

Участники выбирают пострадавшего на выбор из команды.

Оборудование этапа:

ИС – БЗ, КЛ – начало зоны ОЗ.

Судейские перила.

ЦС – БЗ, ТО1 – горизонтальная опора. КЛ – по горизонтальной опоре.

Действия: движение первого участника по п. 7.4 Регламента. Организация перил по п. 7.6 Регламента. Движение участников по п. 7.11 Регламента с ВКС. Снятие перил по п. 7.7 Регламента с ЦС.

Обратное движение: по условиям этапа.

Транспортировка пострадавшего осуществляется по следующим правилам: транспортировка организуется на носилках. Верхние концы петель

должны быть связаны единым узлом либо собраны на карабине. Пострадавший и сопровождающие должны быть заблокированы между собой (длинной самостраховкой от грудных перекрестий). Допускается в качестве подвешивания носилок и подключения сопровождающего к транспортной веревке использовать заранее подготовленную конструкцию, связанную из основной веревки (паука). При этом верхняя петля конструкции должна иметь двойную веревку. В качестве транспортной используют двойную веревку, имеющую внизу один общий узел. Концы веревки крепятся к заранее подготовленной конструкции, связанной из основной веревки (паука). Положение носилок при транспортировке – горизонтальное перед сопровождающим (ближе к склону) на уровне между его грудью и бедрами. Верхняя командная страховка подключается в точку крепления ИСС сопровождающих. В качестве фиксирующих элементов транспортной веревки могут использоваться зажимы (допущенные технической комиссией). Страховка для каждого сопровождающего осуществляется одинарной веревкой через опорный карабин не менее чем одним человеком. Свободные концы транспортной и страхующей веревок закреплены на опоре (крюк, петля) либо на участнике, стоящем на самостраховке.

Этап 15. Обед. Проводится в первый день «Маршрута выживания». МО – 30 баллов. КВ – 30 минут.

Этап обязательный для всех команд. Работают команды старшей и младшей группы в первый день.

Приготовление охлажденного напитка (кисель промышленный в брикетах).

Задача: команде необходимо вскипятить воду (не менее чем пол-литра на человека) в посуде, предназначенной для готовки еды. Способ кипячения воды – костер. В полученном кипятке приготовить кисель в пропорции 333,3 гр. на 1 литр воды. Приготовленный кисель охладить до температуры 37⁰С.

Предоставить готовый продукт судье.

Параметры:

- приготовление киселя – 10 баллов;
- охлаждение киселя – 20 баллов.

Участие в этапе обязательно.

Охлаждения киселя в реке запрещено.

Этапы, связанные с организацией лагеря и ночевки. МО – 110 баллов:

Этап 1. Лагерь.

Задача – организация ночлега. МО – 20 баллов.

Команда организовывает место ночлега. Обязательным условием является наличие палатки и не менее 5 ковриков на группу. Все члены команды должны находиться в спальных мешках.

Команде также надо приготовить ужин, а затем (после ночевки) завтрак на всю группу из продуктов, предложенных в списке. Минимальное количество горячих блюд на участниках – одно на ужин + горячий напиток и одно на завтрак + горячий напиток.

Список продуктов:

1. Гречка;
2. Макароны из твердых сортов пшеницы;
3. Рис;
4. Перловка;
5. Пшенка;
6. Геркулес;
7. Чечевица.

Оценка исполнения: количество баллов аннулируется, если хотя-бы одно условие не будет выполнено.

Задача – разведение костра с помощью трения. МО – 50 баллов.

Параметры: команде необходимо развести костер без горючих и легко воспламеняющихся веществ и изделий, таких как спички, зажигалки, горючие жидкости, сыпучие вещества, композиты на их основе, также запрещено использовать искровысекательное оборудование, такое как огниво, кремний и т.п.

Этап 2. Обустройство жилища. МО –20 баллов.

Задача: изготовить палатку для ночлега семи человек из подручных материалов для защиты от штормового ветра и дождя.

Параметры: для изготовления разрешено применять: веревку 6-10 мм, скотч, стрейч пленку, полиэтиленовую пленку, сухие ветки.

Оценка исполнения:

- палатка укрывает от штормового ветра;
- палатка укрывает от штормового дождя;
- высота не менее 1300 мм в высокой части палатки;
- ширина палатки не менее 2000 мм в любом месте измерения;
- у палатки нет стоек.

Количество баллов аннулируется, если хотя-бы одно условие не будет выполнено.

Этап 3. Нодья из одного бревна. МО – 20 баллов.

Задача: изготовить костер «нодья» из одного бревна на высоте не менее 30 см. Бревно расщепляется продольно на две половинки с помощью топора или клиньев. Две половинки ставятся одна над другой и между ними разжигается огонь.

Параметры:

- толщина бревна > 20 см;
- длина бревна = 2 метра.

Сведения:

- используется на торфяных болотах, т.к. угли не осыпаются на землю;
- костер можно перенести в одиночку.

Этапы для «Одиночки»:

Этап 1. Укрытие на дереве. МО – 40 баллов

Задача: участнику необходимо обустроить ночлег на высоте не более одного метра на дереве. Участник должен иметь возможность спать в обустроенном укрытии в горизонтальном положении (до этапа сигнальный костер) и иметь защиту от штормового дождя. Участник должен иметь коврик и спальник.

Этап 2. Факел. МО – 30 баллов.

Задача: участнику необходимо изготовить из подручных средств факел и двигаться с горящими факелом в указанное судьями место. Факел должен гореть не менее 20 минут. Использование пиротехнических и прочих специальных покупных заготовок запрещено (бензин, керосин и т. д.).

Оценка исполнения: количество баллов аннулируется, если хотя-бы одно условие не будет выполнено.

Этап 3. Кипячение воды на пиролизном газе. МО – 30 баллов.

Задача: команде необходимо изготовить печку способом, описанным ниже. Печь изготавливается заранее, до прибытия на соревнования. Её необходимо принести с собой на этап и вскипятить на ней литр воды, далее в этом литре воды приготовить ужин (условия этапа в этапе «Приготовление пищи»).

Используемое топливо для печи – древесина или таблетки уротропина («сухого спирта»), но они менее калорийны, чем древесина.

Пример изготовления печи из консервных банок, работающей на пиролизном газе.

Для данной печи необходимо купить две банки с консервами:

- объем первой банки 875 мл (далее – большая банка);
- объем второй банки 425 мл (далее – маленькая банка).

Банки вскрываются, освобождаются от содержимого.

В дне большой банки прорезается отверстие, диаметр этого отверстия равен диаметру маленькой банки. Работы необходимо производить в перчатках, т.к. о стенки можно легко порезаться.

Сверху в стенке большой банки просверливаются отверстия в три ряда, ширина перфорации стенки равна (высота большой банки минус высота маленькой банки).

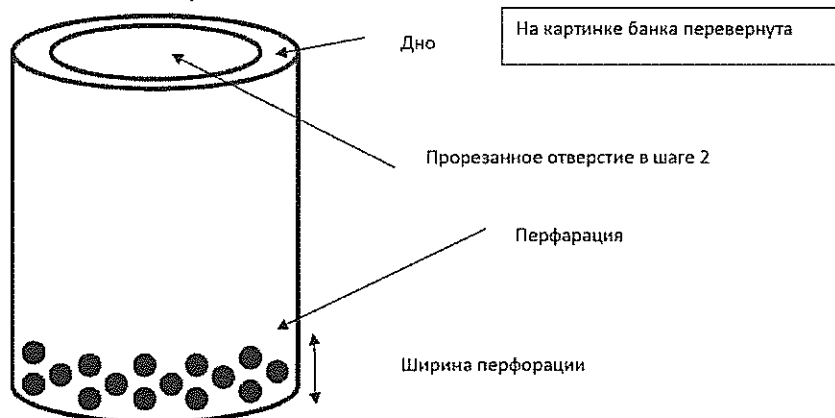

В дне маленькой банки просверливаются колосники.

Сверху в стенке маленькой банки просверливаются отверстия в один ряд, примерно в 7 мм от верхнего края банки.

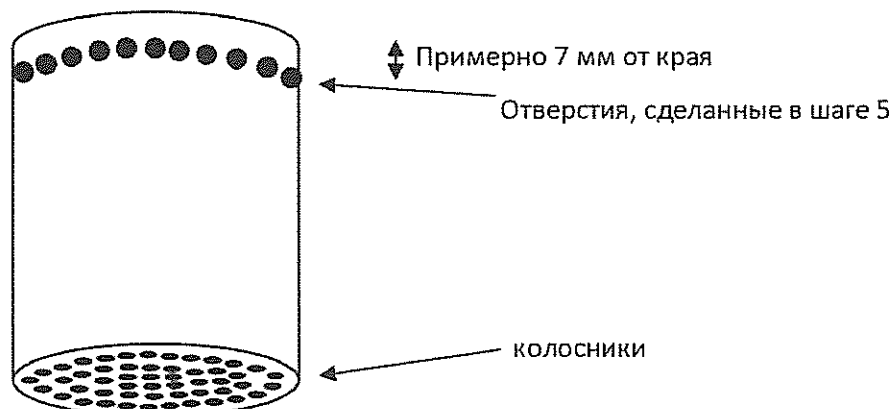

Маленькая банка вставляется в большую банку через прорезанное отверстие.

Из стальной жесткой проволоки делается подставка. Банки в сборе можно повесить на костровом тросике между деревьями или поставить (повесить) на промышленный или самодельный таганок.

Суть пиролизного процесса.

Для того чтобы понять этот процесс лучше, надо разобраться в сути «обычного горения», например, древесины в костре. Посредством температуры древесина разлагается на летучие компоненты. Эти компоненты, соединяясь с кислородом из воздуха, выделяют большое количества тепла и света, образуя

процесс горения. Температурное разложение и окисление топлива происходит одновременно.

Пиролизный процесс заключается в том, что термическое разложение топлива и горение разделяются, т.е. сначала топливо термически разлагается, затем продукты термического разложения смешиваются с кислородом из воздуха, затем эта смесь возгорается. Это позволяет гораздо эффективнее (экономнее) сжигать топливо, без выделения недогоревших элементов, например, сажи.

Как происходит пиролизное горение в данной печи.

Сначала топливо поджигается и горит «обычным горением».

Стенки печи через некоторое время разогреваются, в результате этого между стенками банок возникает интенсивная конвекция. Через перфорацию в большой банке начинается приток воздуха, этот воздух также попадает в колосники маленькой банки, обеспечивая «обычное горение».

В определенный момент конвекция и температура очага горения становятся настолько сильными, что воздух, притекающий через перфорацию в большой банке, не может проникнуть в колосники маленькой банки и прекращается «обычное горение», начинается только термическое разложение горючего вещества. С этого момента начинается пиролизное горение.

Горючее вещество термически разлагается в маленькой банке, затем продукты термического разложения попадают через колосники в пространство между стенками банок, затем посредством конвекции продукты смешиваются и переносятся к верхним отверстиям маленькой банки, затем происходит возгорание смеси от соприкосновения с жаром очага горения.

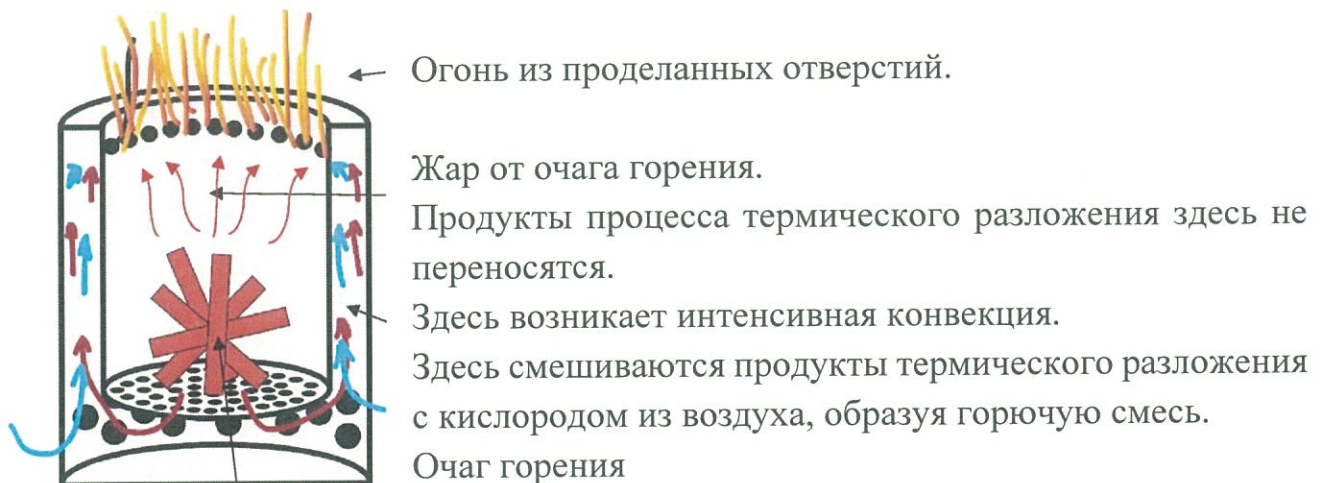

← Огонь из проделанных отверстий.

Жар от очага горения.

← Продукты процесса термического разложения здесь не переносятся.

← Здесь возникает интенсивная конвекция.

← Здесь смешиваются продукты термического разложения с кислородом из воздуха, образуя горючую смесь.

← Очаг горения

Топливо, например, древесина.

Здесь происходит термическое разложение. Продукты термического разложения всасываются через колосники приточным воздухом, который проникает через перфорацию в большой банке.

Команде необходимо изготовить печку, способом, описанным выше в домашних условиях, принести её с собой на этап и вскипятить на ней пол-литра воды.

Используемое топливо для печки – древесина или таблетки уротропина («сухого спирта»).

Особенности предлагаемого топлива:

- древесина более калорийна, но необходимо следить за горением. Если не следить, то печка может затухать.
- таблетки Уротропина менее калорийны, не надо следить за горением, но необходим некоторый запас таблеток, т.к. одной будет недостаточно.

ВАЖНО! Испытайте печку сразу после изготовления.

Параметры: этап является обязательным.

Этап 4. Приготовление пищи. МО – 10 баллов.

Задача: на изготовленной печке участнику необходимо приготовить одно горячее блюдо и горячий напиток на выбор участника.

Параметры: этап является обязательным.

Ориентирование по выбору

1 день. Старшая группа. Ориентирование по выбору.

2 день. Младшая группа. Ориентирование по выбору.

Некоторые этапы имеют ограниченное количество ниток. Их количество должно быть указано в технической информации.

Этап 1. Предстартовая проверка. МО – 12 баллов. КВ – 10 мин.

Команда в полном составе и со всем снаряжением должна явиться на предстартовую проверку за 10 мин до своего старта. Проверяется наличие личного и группового снаряжения по списку, знание командой действий в случае травмы участника и потери ориентировки.

Действия в случае травмы участника:

- оказать возможную первую медицинскую помощь;
- сообщить о травме врачу соревнований по телефону: ____;
- транспортировать пострадавшего до ближайшего этапа, действовать по указанию старшего судьи этапа.

Действия в случае потери ориентировки:

- сообщить заместителю главного судьи по безопасности по телефону: ____;
- выходить по аварийному варианту движения.

НАРУШЕНИЕ	ШТРАФ
Отсутствие предмета личного снаряжения (за каждый)	1 балл
Отсутствие предмета группового снаряжения (за каждый)	1 балл
Незнание действий в случае травмы участника	1 балл

Незнание действий в случае потери ориентировки	1 балл
Нарушение (невыполнение) условия этапа	снятие

Этап 2. Ориентирование по выбору. МО – 60 баллов.

За 5 минут до старта команда получает карту и переносит на нее дистанцию второго дня с судейского эталона. Маршрут будет проходить по выбору, на эталонной карте будут нанесены этапы с названиями и количеством баллов. Во время прохождения дистанции участники команды должны находиться вместе, в зоне видимости друг друга. Отметка на КП по приходу всех участников команды. На дистанции должно быть установлено до 6 КП.

НАРУШЕНИЕ	ШТРАФ
Отсутствие отметки контрольного пункта (за каждый)	10 баллов

Перечень технических этапов:

Этап 1. Переправа по слегам. МО – 30 баллов. КВ – 10 мин.

Оборудование:

ИС – БЗ, КЛ – начало зоны ОЗ.

Горизонтальные бревна, диаметром не менее 15 см.

ЦС – БЗ, КЛ – окончание зоны ОЗ.

Действия: следи – шесты, которые команда готовит самостоятельно. Количество слег не ограничено. Разрешается изготовление и использование слег только из сухих деревьев. Команда должна переправиться от начала до конца этапа, наступая исключительно на горизонтальные бревна или следи, лежащие на бревнах. Перепрыгивать с бревна на бревно запрещено. По окончании этапа все следи должны находиться на ЦС этапа. Перекидывание слег запрещено. Транспортировка рюкзаков осуществляется на участниках с расстегнутыми поясными ремнями. Также рюкзаки и другое снаряжение можно передавать. Перекидывать снаряжение запрещено.

Касание участника воды или земли в зоне ОЗ этапа – 5 ШБ (за каждый случай).

Падение участника с бревна (слеги) в воду (выше колена, локтя) или на землю в зоне ОЗ этапа (двумя конечностями) – 10 ШБ (за каждый случай).

В случае если не все участники переправились по истечению КВ этапа, то команда получает 10 ШБ за каждого участника, не достигшего ЦС этапа.

Этап 2. Спуск по склону. КВ – 15 мин.

Вариант А. Спуск по склону с самостраховкой. МО – 20 баллов.

Оборудование этапа:

ИС – БЗ, ТО1 – 2 судейских карабина. КЛ – начало зоны ОЗ.

ЦС – БЗ, КЛ – окончание зоны ОЗ.

Действия: организация перил из своей веревки по п. 7.6 Регламента. Движение участников по своим перилам по п. 7.10 Регламента. Снятие перил по п. 7.7.1 Регламента. Транспортировка рюкзака по п. 7.16 Регламента разрешена только на участнике.

Задача: этап проходит с самостраховкой, для самостраховки разрешено использовать ФСУ либо схватывающий узел. Участники организуют себе перила из своей веревки «со сдергиванием». «Сдергивание» перил осуществляется с ЦС этапа.

Вариант Б. Спуск по склону с самостраховкой и с транспортировкой условно тяжело пострадавшего участника. МО – 35 баллов.

Оборудование этапа:

ИС – БЗ, ТО1 – 2 судейских карабина. КЛ – начало зоны ОЗ.

ЦС – БЗ, КЛ – окончание зоны ОЗ.

Действия: организация перил из своей веревки по п. 7.6 Регламента. Движение участников по своим перилам по п. 7.10 Регламента. Снятие перил по п. 7.7.1 Регламента. Транспортировка рюкзаков по п. 7.16 Регламента. разрешена только на участнике. Запрещается транспортировать рюкзак условно тяжело пострадавшему участнику.

Условно тяжело пострадавший участник объявляется таковым в момент захода в рабочую зону этапа и перестает им быть в момент выхода из рабочей зоны ЦС этапа.

Транспортировка условно тяжело пострадавшего участника осуществляется по следующим правилам:

условно тяжело пострадавший участник должен транспортироваться на сопровождающем. Для переноса пострадавшего на сопровождающем (несущем) используется абалаковский пояс, бухта веревки, специально сшитая петля (допущенная комиссией по снаряжению) и т.п. Положение пострадавшего на несущем – сидя за спиной (пострадавший сидит в петле, петля одета на плечи несущему). Приспособление для переноса должно иметь конструкцию, позволяющую легко ее одеть и снять при необходимости. Использование для переноса страховочной системы пострадавшего не допускается. Пострадавший и сопровождающий должны иметь между собой блокировку от грудных перекрестий страховочных поясов (длинная самостраховка). При организации спуска по склону используется двойная транспортировочная веревка, имеющая внизу общий узел. Концы, выходящие из узла, имеют разную длину (примерно 0,4-0,8 м): короткий подключается к беседке пострадавшего, длинный – к беседке несущего. Допускается в качестве устройства крепления к транспортным веревкам использовать заранее заготовленную конструкцию из основной

веревки (двойник). Верхняя петля двойника должна быть из двойной веревки. Двойная транспортировочная веревка должна выдаваться через тормозное устройство, карабинный тормоз (двойной или одинарный), шайбы, «восьмерки» и др. Ниже тормозного устройства (по направлению к пострадавшему и несущему) на транспортной веревке должен быть завязан блокирующий узел Бахмана, выполненный из сдвоенного репшура диаметром 6 мм (в рабочем сечении петли 4 пряди). Верхний конец петли схватывающего узла должен иметь узел проводника и включен в карабин опорной точки выше тормозного устройства. Длина петли схватывающего узла должна обеспечивать надежное затягивание узла и фиксацию транспортной веревки в аварийной ситуации (выпуск веревки из рук, разрушение тормозного устройства и т.д.). Выдача транспортной веревки производится не менее чем одним участником. Свободный конец транспортной веревки должен быть закреплен на точке опоры. Движение по этапу осуществляется только при наличии верхней командной страховки. Верхняя командная страховка подключается в грудное перекрестье страховочного пояса сопровождающего. Страховка осуществляется по п.п. 7.3.1-7.3.6 Регламента. Страховка для сопровождающего осуществляется через ФСУ, закрепленное на ТО. Условно тяжело пострадавший не имеет права оказывать помощь. Страховка и сопровождение должны осуществляться через разные ФСУ и разными участниками.

Задача: этап проходится с самостраховкой, для самостраховки разрешено использовать ФСУ либо схватывающий узел. Участники организуют себе перила из своей веревки «со сдергиванием». «Сдергивание» перил осуществляется с целевой стороны этапа. Условно пострадавший транспортируется по правилам, описанным в пункте «Действия». Условно тяжело пострадавший не может оказывать помощь (работать с карабинами, веревками и т.д.). Он может только залезть и вылезти из приспособления для переноски (бухта веревки и т.д.). Страховка для сопровождающего осуществляется через ФСУ, закрепленное на ТО. Страховующий участник должен находиться на самостраховке. Свободный конец страховочной веревки должен быть закреплен либо на участнике, стоящем на самостраховке, либо на ТО.

Этап 3. Переправа вброд шеренгой (стенкой) в костюмах Л1. МО – 30 баллов.

Легенда: после обрушения моста команда осталась на другом берегу реки.

Задача: команде необходимо перейти реку вброд шеренгой (стенкой) в костюмах Л1 (достаточно только низа от костюма Л1 (штанов). Участники обнимают друг друга за плечи и идут под небольшим углом против течения, при этом идущий первым может опираться на шест, не забываяте, что безопасность

вашего партнера зависит в данном случае только от вас. В момент, когда он делает шаг, другой его поддерживает. Команда не участвует в этапе без спасательных жилетов. Этап находится около сброса платины, течение реки в этом месте должно быть достаточно быстрым.

Критерии оценки:

- отсутствие костюма Л1 – 30 ШБ;
- отсутствие опорного шеста у первого участника – 10 ШБ;
- разрыв шеренги – 10 ШБ за каждый случай;
- движение не против течения – 10 ШБ за каждый случай.

Этап 4. Каньон.

Вариант А. МО – 40 баллов. КВ – 30 мин.

Оборудование этапа:

ИС – БЗ, ТО1 горизонтальная опора, КЛ – начало зоны ОЗ.

ЦС – БЗ, КЛ – окончание зоны ОЗ.

Пострадавший (манекен) с травмой шейного отдела позвоночника на дне каньона.

Действия: команда организует перила спуска с ТО1, организация перил из своей веревки по п. 7.6 Регламента. Движение участников по своим перилам по п. 7.10 Регламента. Снятие перил по п. 7.7.1 Регламента. Транспортировка рюкзака по п. 7.16 Регламента разрешена только на участнике.

Задача: команда спускается по перилам к пострадавшему (на дно каньона). Оказывают первую помощь, наложение воротника шанца, переключивают на жесткие носилки и транспортируют в зону ОЗ по коридору, длина транспортировки 1000 метров. Носилки командные.

Вариант Б. МО – 60 баллов. КВ – 50 мин.

Если склоны каньона имеют сыпучую структуру, то любой контакт штрафует, каждый случай – 5 ШБ.

Оборудование этапа:

ИС – БЗ, ТО1 горизонтальная опора, КЛ – начало зоны ОЗ.

Судейская навесная переправа через каньон.

ЦС – БЗ, ТО2 – горизонтальная опора. КЛ – окончание зоны ОЗ.

Пострадавший (манекен) с травмой шейного отдела позвоночника на дне каньона.

Действия: движение участников по навесной переправе по п. 7.9 Регламента. Команда организует перила спуска с судейской навесной переправы на дно каньона к пострадавшему (организация перил из своей веревки по п. 7.6 Регламента). Движение участников по своим перилам по п. 7.12 Регламента с верхней командной страховкой. Оказывают первую помощь (наложение

воротника шанца) перекалывают на жесткие носилки. Транспортировка пострадавшего в зону 03 осуществляется через Т02, подъем участников по п. 7.11 Регламента с верхней командной страховкой.

Задача: команда спускается по перилам к пострадавшему (на дно каньона). Оказывают первую помощь, наложение воротника шанца, перекалывают на жесткие носилки и транспортируют в зону 03 по коридору, длина транспортировки 1000 метров.

Подъем, спуск в каньон участников и подъем пострадавшего, транспортировка по навесной переправе условного пострадавшего (манекена) осуществляется по следующим правилам: участники должны достать условного пострадавшего из Б32 в Б33 и транспортировать его в Б34. Первый участник должен транспортироваться по судейским перилам навесной переправы до места организации спуска (низ каньона) пристегнутый поясным (беседочным) карабином и с командным сопровождением. Первому участнику необходимо на месте организации спуска навесной переправы повесить систему для спуска и подъема двух участников команды, и подъема пострадавшего и транспортировки его в Б33 (ЦС этапа каньон). При спуске и подъеме в каньон должно соблюдаться правило – один человек 2 веревки (грузовая и страховочная), 2 человека (грузовая веревка и 2 страховочные веревки на каждого участника). Транспортировка организуется на носилках.

Петли подвески должны быть закреплены на носилках таким образом, чтобы охватить одновременно продольную и поперечную жерди (в углах) и исключить произвольное их соскальзывание с конструкции носилок под нагрузкой. Петли подвесок выполняются из основной веревки либо из петель, выполненных из сертифицированной стропы. Во избежание продольного раскачивания и опрокидывания носилок, они должны быть подвешены на двух карабинах (петля со стороны ног и со стороны головы), карабины между собой должны быть заблокированы куском основной веревки либо из петли, выполненной из сертифицированной стропы. Если петля подвески выполняется из одного куска веревки (двойник), то в верхней части, подключаемой к перилам, должен быть завязан узел (проводник), исключающий возможность проскальзывания петли в транспортировочном карабине и опрокидывания носилок.

Для удобства участников при подъеме пострадавшего нужно находиться 2-м участникам на ИС, 2-м участникам на ЦС и 2-м у пострадавшего.

Вариант оборудования системы для этапа каньон:

в центре навесной переправы крепится к судейским перилам такелажная пластина (конекторная панель) на 6-7 отверстий. Такелажная пластина

(конекторная панель) крепится к навесной переправе на карабин или ролик, предназначенный на такие нагрузки (можно использовать каталку, но каталка не рассчитана на такие нагрузки). В левое и правое отверстие такелажной пластины (конекторной панели) крепятся противооткатные веревки с ИС до центра и с ЦС стороны до центра, они же дальше будут как страховочные веревки для переправы пострадавшего на ЦС этапа каньон, также это можно использовать как сопровождения для переправы участников по навесной переправе. Далее на такелажную пластину (конекторную панель) крепится страховочная веревка для подъема пострадавшего и спуска, подъема участников. Страховка должна осуществляться из любой БЗ. Далее в такелажную пластину (конекторную панель) крепится грузовая веревка. Грузовую веревку можно крепить полублоком для облегчения подъема пострадавшего. Полублок – конец веревки крепится в такелажную пластину, далее веревка проходит через подвесную систему пострадавшего (через одинарный ролик) и возвращается в такелажную пластину (конекторную панель) в которой проходит через одинарный ролик и двигается в БЗ этапа. В БЗ этапа грузовая веревка должна проходить, например, через PRO TRAXION, MINI TRAXION GRI GRI и т.д. Для удобства участников страховочная и грузовая веревка должны находиться на разных сторонах этапа. При транспортировке пострадавшего по навесной переправе должна быть организована страховка с двух сторон при помощи противооткатных веревок. Для участников при движении по навесной переправе страховка не требуется, достаточно сопровождения с одной стороны. После того как пострадавший доставлен на ЦС этапа, систему следует вернуть на центр навесной переправы для подъема остальных участников. Страховку разрешено организовывать в любой БЗ этапа.

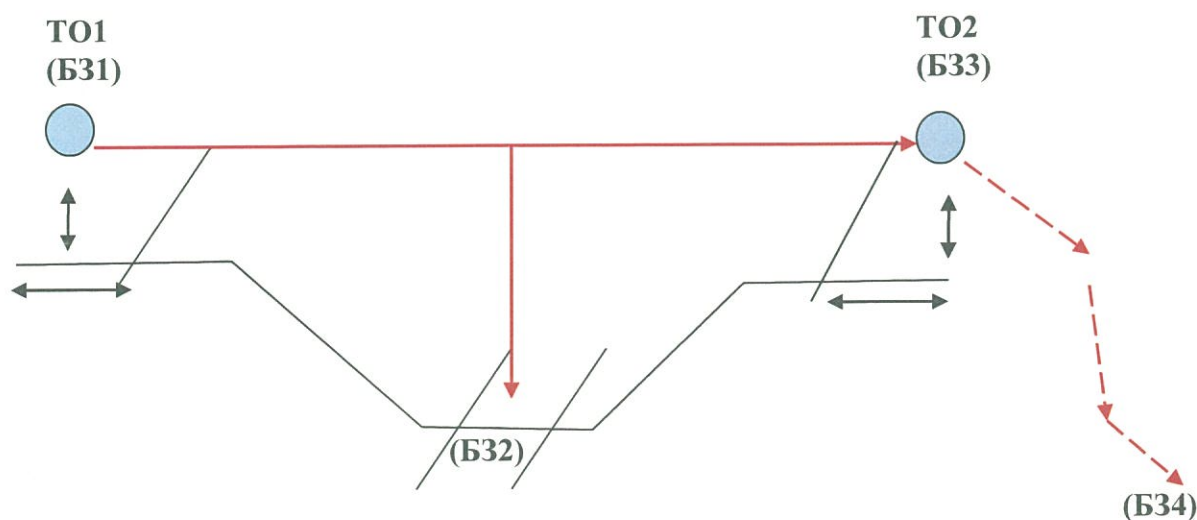

Этап 4. Переправа вертикальным маятником. КВ – 15 мин.

Вариант А. Переправа вертикальным маятником по судейским перилам.
МО – 15 баллов.

Оборудование этапа:

ИС – БЗ, КЛ – начало зоны ОЗ.

Судейские перила.

ЦС – БЗ, КЛ – окончание зоны ОЗ.

Действия: переправа участников по судейским маятниковым перилам, с сопровождением из своей веревки по п. 7.15 Регламента. Транспортировка рюкзака по п. 7.16 Регламента должна осуществляться по перилам отдельно от участников.

Задача: участники преодолевают зону ОЗ прыжком без касания рельефа. Участник крепится к перилам жумаром или схватывающим узлом. Допускается крепление усом самостраховки в узел, завязанный на перилах. В этом случае после прохождения этапа узел должен быть развязан. Переправляющийся участник должен быть обеспечен сопровождением из своей веревки. Вставить на самостраховку сопровождающему участнику не следует. Крепления конца самостраховки осуществляется в ИСС участника. Переправа рюкзаков разрешена только по судейским перилам с контролем из своей веревки.

Вариант Б. Переправа вертикальным маятником по командным перилам.
МО – 30 баллов.

Оборудование этапа:

ИС – БЗ, КЛ – начало зоны ОЗ.

Горизонтальная опора (для крепления маятниковых перил).

ЦС – БЗ, КЛ – окончание зоны ОЗ.

Действия: организация перил по п. 7.6 Регламента. Переправа участников по судейским маятниковым перилам, с сопровождением из своей веревки по п. 7.15 Регламента. Снятие перил по п. 7.7.1 Регламента. Транспортировка рюкзаков по п. 7.16 Регламента. должна осуществляться по перилам отдельно от участников.

Задача: участники должны закинуть веревку на горизонтальную опору, находясь в безопасной зоне этапа. Участники переправляются вертикальным маятником по своим перилам. Участники преодолевают зону ОЗ прыжком без касания рельефа. Участник крепится к перилам жумаром или схватывающим узлом. Допускается крепление усом самостраховки в узел, завязанный на перилах. В этом случае после прохождения этапа узел должен быть развязан. Переправляющийся участник должен быть обеспечен сопровождением из своей веревки. Вставить на самостраховку сопровождающему участнику не следует.

Крепления конца самостраховки осуществляется в ИСС участника. Переправа рюкзаков разрешена только по судейским перилам с контролем из своей веревки.

Этапы, связанные с проверкой навыков выживания:

Этап 1. Обед-2. Проводится во второй день «Маршрута выживания». КВ – 45 минут. МО – 60 баллов.

На этапе обед-2 работают команды старшей и младшей группы.

Этап состоит из нескольких заданий. Все задания могут выполняться командой одновременно.

1.1. Опреснитель. МО – 20 баллов.

Задача: команде необходимо изготовить опреснитель (любой) и опреснить судейскую воду. Качество опреснения воды определяется по судейскому эталону. Необходимо выгнать не менее 100 мл воды.

1.2. Приготовление пищи. МО – 20 баллов.

Задача: команде необходимо приготовить гречневую кашу из гречневой крупы с тушенкой на костре. Вода для приготовления пищи не предоставляется. Использование горячих заготовок пищи не допускается.

Параметры:

- вес сухой гречневой крупы – 490 грамм из расчета 70 грамм на человека;
- две банки тушенки.

1.3. Проверка герметичности рюкзака. МО – 20 баллов.

Судья сам выбирает рюкзаки, которые будут работать на этапе у команды (после выбора рюкзаков команда не может осуществлять никаких действий с этими рюкзаками, кроме описанных в этапе).

На этапе участвуют только участники с рюкзаками.

Задача: два участника связывают рюкзаки веревкой, далее участники осуществляют погружение рюкзаков в воду на 5 минут. По окончании 5 минут команда вытягивает рюкзаки из воды и предоставляет содержимое рюкзака судье.

Каждая мокрая вещь – 3 ШБ.

Этап 2. Крымский мост. МО – 30 баллов.

Этап связан с оказанием психологической помощи при попытке суицида. Условия этапа должны быть опубликованы в отдельном приложении.

Этап 3. Правила дорожного движения (далее – ПДД). МО – 20 баллов. КВ – 5 мин.

Этап обязательный, если участники двигаются на этапы «Траверс обрушенного моста», «Спуск по склону», «Переправа вброд шеренгой в костюмах Л1».

Если участники не прошли этап ПДД, а прошли этапы «Траверс обрушенного моста», «Спуск по склону», «Переправа вброд шеренгой в костюмах Л1», то команда получает снятия со всех этапов.

Движение по автомобильной дороге.

Задача: двигаться по дороге с соблюдением правил дорожного движения. Ответить на вопросы теста по правилам поведения пешеходов, велосипедистов, пассажиров.

НАРУШЕНИЕ	ШТРАФ
Ошибка в выполнении	2 балла
Ошибка в ответе	1 балл
Нарушение ПДД при движении по автомобильной дороге	5 баллов
Нарушение (невыполнение) условия этапа	снятие

Этап 4. Передача информации на расстоянии. МО – 10 баллов. КВ – 10 мин.

Руководитель и 4 человека из команды переходят на ЦС этапа. Оставшиеся 2 человека из команды в это время вытаскивают карточку с некоторой фразой. Эту фразу они должны передать своему руководителю. Способ передачи не регламентируется, однако запрещено использовать электронные средства связи и голосовые команды. Руководитель должен записать на бумаге фразу и сдать судьё. За каждое неправильно угаданное слово (с точностью до синонима) команда получает 3 ШБ.

Этап 5. Укрытие на дереве при наводнении. КВ – 10 мин. МО – 20 баллов.

Задача: участникам необходимо обустроить ночлег на высоте не более одного метра на дереве. Участники должны иметь возможность спать в обустроенном укрытии в горизонтальном положении (5 минут) и иметь защиту от штормового дождя. На каждого участника должен быть коврик и спальник.

Этап 6. Азимутальный ход. МО – 30 баллов. КВ – 5 минут.

Действия: в начале этапа расположена стартовая призма, где команда получает числовое значение азимутального направления. В зоне конца этапа расположены несколько призм соответствующих разным азимутальным направлениям. Задача команды выбрать призму, соответствующую заданному азимутальному ходу.

Этап 7. Вертолетные знаки. МО – 10 баллов. КВ – 5 мин.

Задача: команде необходимо выложить вертолетный знак в указанном судьей месте.

Минимальный размер буквы – высота 5 метров, ширина 2.5 метра.

Если знак представляет собой символ, то его размеры 5x5 метров.

Этап 8. Черный ящик. МО – 30 баллов.

Команде необходимо организовать поиск черного ящика поисковой группой из 3 человек. Зона поиска 300*300 м.

Этап 9. PIPS. МО – 20 баллов.

Команде необходимо осуществить поиск с использованием прибора PIPS, предоставленного судьями (в комплект входит два прибора, один необходимо найти при помощи второго).

Этап 10. Ориентирование по выбору патрулями. МО – 60 баллов. КВ – 50 минут.

Оборудование: чип электронной отметки для каждого патруля.

Задача: порядок взятия КП не обязателен, вариант движения на усмотрение команды. Для работы с ориентированием по выбору команда получает отдельно 3 карты на команду, с впечатанными КП выбора. Команда делится на 3 патруля (по 2 человека). Задача команды за отведенное КВ собрать максимальное число КВ. Патрули команды могут работать независимо друг от друга. Руководитель, используя основную карту маршрута, двигается на финиш ориентирования по выбору и маршрута, при этом ему запрещено переносить снаряжение команды, только свои личные вещи. Финиш ориентирования по выбору находится вместе с финишем маршрута и фиксируется по прибытии 3 патрулей и руководителя в зону финиша. За каждый взятый КП команда получает премиальные баллы (если один и тот же КП отмечен разными патрулями, то такой КП засчитывается только один раз).

УСЛОВИЯ СОРЕВНОВАНИЙ ПО ВИДУ «КОМБИНИРОВАННАЯ ПОЖАРНАЯ ЭСТАФЕТА»

Младшая группа.

Команда выставляет 5 участников, четыре из которых преодолевают дистанцию пожарной эстафеты 4x100 м, а пятый участник работает на разветвлении на четвёртом этапе. Каждый участник команды в эстафетном беге имеет право бежать только один этап.

Эстафетой служит пожарный ствол.

Передача эстафеты производится в обозначенной 20-метровой зоне. Участнику, принимающему эстафету, разрешается начинать разбег за 10 метров до начала зоны передачи. Ствол разрешается переносить любым способом. При падении ствола во время передачи поднять его может только передающий участник. Ствол, упавший на соседнюю дорожку, разрешается поднять так, чтобы не помешать другому спортсмену.

Членам команды запрещается оказывать помощь участнику при выполнении упражнения на этапе. Команда, нарушившая правила, подлежит дисквалификации.

Соревнование по пожарной эстафете включает следующие этапы:

Этап 1. Участник со стволом стоит перед линией старта. Эстафета начинается по исполнительной команде или сигналу стартера. Участник, подбежав к стеллажу, надевает боевую одежду и снаряжение, берет спасательную веревку, вяжет двойную спасательную петлю и надевает её на статиста (манекен), продолжает бег и передает эстафету.

Форма участника на старте этапа: спортивная обувь, спортивные штаны, футболка с длинным рукавом.

Примечание: перед стартом участник самостоятельно укладывает на стеллаж боевую одежду и снаряжение пожарного.

Этап 2. Второй участник, приняв эстафету, преодолевает забор (высотой 1 м 70 см) любым способом, но без упора ногами о стойки или откосы забора, продолжает бег и передает эстафету.

Форма участника на старте этапа: спортивная обувь, спортивные штаны, футболка с длинным рукавом, спортивный ремень, спортивная каска.

Примечание: при выполнении второго этапа оббегать забор запрещено;

Этап 3. Третий участник, приняв ствол, подбегает к рукавам, берет их и преодолевает бум (высотой 80 см), затем подбегает к разветвлению, присоединяет к нему рукавную линию и прокладывает ее. Ствол к рукаву присоединяется до «ограничительной линии» и отсоединяется за ней. При пересечении линии отмыкания ствола спортсмен должен удерживать рукавную линию таким образом, чтобы судьи могли убедиться в правильности смыкания соединительных головок ствола и рукава. После передачи эстафеты (ствол пожарный) спортсмену четвертого этапа соединительные полугайки рукавов должны быть сомкнуты (в том числе к разветвлению). Отсоединив ствол, участник передает эстафету.

Примечание: два рукава в скатках устанавливаются в 15 м от начала этапа, в 25 м от начала этапа – передний конец сходни бревна, в 55 м от начала этапа – разветвление, в 80 м от начала этапа – линия отсоединения ствола.

При соскоке с бума на землю до ограничительной линии участник обязан вернуться и вновь преодолеть бум. Рукава переносятся любым способом. Смыкание рукавов между собой и со стволом разрешается производить на месте и в движении по дистанции.

Форма участника на старте этапа: спортивная обувь, спортивные штаны, футболка с длинным рукавом, спортивный ремень, спортивная каска.

Этап 4. Четвертый участник, приняв эстафету, подбегает к рукаву, берёт его, подбегает к трёхходовому разветвлению, оставляет спортивный ствол (эстафету), присоединяет к разветвлению рукавную линию и прокладывает ее до позиции ствольщика. На позиции ствольщика присоединяет пожарный ствол (находится на позиции) и подаёт команду пятому участнику (любым способом голосом или взмахом руки) на подачу воды в рукавную линию пятому участнику. Пятый участник, получив команду от четвертого участника, открывает разветвление для подачи воды на позицию. Заняв позицию, четвертый участник поражает мишень. Момент срабатывания световой сигнализации на мишени является финишем.

Примечание: пятый участник со старта первого этапа пожарной эстафеты в боевой одежде и снаряжении подбегает к разветвлению четвертого этапа.

Форма участника на старте этапа: спортивная обувь, боевая одежда пожарного, каска пожарная, пожарный пояс, перчатки х/б.

Форма одежды пятого участника: спортивная обувь, боевая одежда пожарного, каска пожарная, пожарный пояс, перчатки х/б.

Финиш определяется либо при срабатывании световой сигнализации на мишени, либо по сигналу судьи на этапе подъёмом флага.

Победитель определяется по наименьшему времени прохождения дистанции.

Порядок выполнения норматива «Надевание боевой одежды и снаряжения»:

1. Подготовка к выполнению упражнения.

Боевая одежда состоит из брюк (без утепленной подстежки), куртки (без утепленной подстежки) и перчаток (краг).

Снаряжение состоит из каски, пожарного пояса с карабином и кобурой для топора.

Боевая одежда и снаряжение укладывается на специально изготовленных стеллажах. Пожарный пояс с карабином и кобурой для топора складываются вдвое или втрое, пряжка пояса обращена вверх. Куртка складывается вдоль втрое наизнанку и вдвое по талии спиной кверху с подогнутым под нее полами и укладывается воротником к краю стола или скамейки. Брюки сначала складываются по продольным швам штанин, затем втрое «гармошкой» так, чтобы наверху находился передний разрез брюк с отогнутыми наружу краями. Лямки убираются в складки брюк. Брюки кладутся на куртку, поясом к краю стола. Каска кладется на брюки, защитным козырьком к кромке стеллажа. Перчатки (краги) кладутся в карманы куртки.

2. Надевание пожарных брюк.

Участник берется обеими руками за отогнутые наружу края пояса брюк, снимает их с места укладки, опускает их вниз – вперед. Поднимает правую (левую) ногу, согнутую в колене, с вытянутым вниз носком, продевает ее в штанину брюк. Тем же способом продевает левую (правую) ногу в другую штанину брюк и движением обеих рук, согнутых в локтях, вверх через стороны к плечам, не выпуская лямок из кистей рук, надевает их на плечи.

3. Надевание пожарной куртки.

Участник продевает в рукава куртки кисти вытянутых вперед рук, затем поднимает их вверх над головой (одновременно поднимается и куртка) так, чтобы полы ее опустились за спину; продевает руки в рукава, опускает руки, застегивает все пряжки.

4. Надевание пояса.

Участник левой ногой делает шаг вперед, левой рукой берется за пояс сверху у пряжки, большой палец подхватывает его снизу.левой рукой на себя вниз заносит с поясом левую руку, согнутую в локте, назад к пояснице и одновременно правую руку, согнутую в локте, также заносит назад. Кистью правой руки (ладонью) захватывает пояс у конца большим пальцем сверху.

Движением обеих рук вперед обводит пояс вокруг себя, кисть левой у пряжки, кисть правой – у конца пояса, левую ногу приставляет к правой. Пальцами рук продевает конец пояса в пряжку, застегивает его, расправляет складки на куртке.

Упражнение считается выполненным, когда боевая одежда и снаряжение надеты, лямки брюк надеты на плечи, куртка застегнута на все карабины (на молнию и на липучки), пояс застегнут и заправлен под пряжку, подбородочный ремень каски подтянут.

Порядок выполнения упражнения «Вязка двойной спасательной петли и надевание на спасаемого»:

1. Вязка двойной спасательной петли.

Верёвка в размотанном состоянии уложена в одном метре перед статистом (манекеном). Необходимо сложить вчетверо конец спасательной веревки на длину разведенных в сторону рук, короткий и длинный конец веревки держать в левой руке, а двойную петлю – в правой, затем положить петли веревки, удерживаемой в правой руке, на предплечье левой руки, пропустить правую руку с внешней стороны в петлю, образуемую концами веревок, удерживаемых в левой руке, и петлями, перекинутыми через левую руку, взять правой рукой свисающие петли, протянуть их обратно и затянуть узел.

2. Окончание упражнения.

После этого надо надеть по одной петле на ноги, а третью – на голову манекена, коротким концом веревки обвязать спасаемого вокруг талии и надежно завязать.

Допускается вязка двойной спасательной петли другим способом.

Команда дисквалифицируется в случаях:

- допустят два фальстарта;
- предварительно соединят рукава между собой;
- при работе со стволом участник наступает на ограничительную линию или заступает за нее;
- падение вооружения за линию считается нарушением;
- выполняет упражнение с нарушением требований экипировки;
- превысят время (5 мин), отведенное на подготовку к старту с момента вызова команды судьей.

УСЛОВИЯ СОРЕВНОВАНИЙ ПО ВИДУ «КОМБИНИРОВАННАЯ ПОЖАРНАЯ ЭСТАФЕТА»

Старшая группа.

Команда выставляет 4 участников. Эстафетой служит пожарный ствол.

Передача эстафеты производится в обозначенной 20-метровой зоне. Участнику, принимающему эстафету, разрешается начинать разбег за 10 метров до начала зоны передачи. Ствол разрешается переносить любым способом. При падении ствола во время передачи поднять его может только передающий участник.

Членам команды запрещается оказывать помощь участнику при выполнении упражнения на этапе. Команда, нарушившая правила, подлежит дисквалификации.

Соревнование по пожарной эстафете включает следующие этапы:

Этап 1. Участник со стволом стоит перед линией старта. Эстафета начинается по исполнительной команде или сигналу стартера. Участник, подбежав к стеллажу, надевает боевую одежду и снаряжение, берет спасательную веревку, вяжет двойную спасательную петлю и надевает её на статиста (манекен), продолжает бег и передает эстафету.

Форма участника на старте этапа: спортивная обувь, спортивные штаны, футболка с длинным рукавом.

Примечание: перед стартом участник самостоятельно укладывает на стеллаж боевую одежду и снаряжение пожарного.

Этап 2. Второй участник, приняв эстафету, преодолевает забор (высотой 1 м 70 см или 2 м) любым способом, но без упора ногами о стойки или откосы забора, продолжает бег и передает эстафету.

Форма участника на старте этапа: спортивная обувь, спортивные штаны, футболка с длинным рукавом, спортивный ремень, спортивная каска.

Примечание: при выполнении второго этапа оббегать забор запрещено, в момент приземления участника после преодоления забора поджигается горючая жидкость в противне

Этап 3. Третий участник, приняв ствол, подбегает к рукавам, берет их и преодолевает бум (высотой 80 или 120 см), затем подбегает к разветвлению, присоединяет к нему рукавную линию и прокладывает ее. Ствол к рукаву присоединяется до «ограничительной линии» и отсоединяется за ней. При пересечении линии отмыкания ствола спортсмен должен удерживать рукавную линию таким образом, чтобы судьи могли убедиться в правильности смыкания соединительных головок ствола и рукава. После передачи эстафеты (ствол пожарный) спортсмену четвертого этапа соединительные полугайки рукавов должны быть сомкнуты (в том числе к разветвлению). Отсоединив ствол, участник передает эстафету.

Примечание: два рукава в скатках устанавливаются в 15 м от начала этапа, в 25 м от начала этапа – передний конец сходни бревна, в 55 м от начала этапа – разветвление, в 80 м от начала этапа – линия отсоединения ствола.

При соскоке с бума на землю до ограничительной линии участник обязан вернуться и вновь преодолеть бум. Рукава переносятся любым способом. Смыкание рукавов между собой и со стволом разрешается производить на месте и в движении по дистанции.

Форма участника на старте этапа: спортивная обувь, спортивные штаны, футболка с длинным рукавом, спортивный ремень, спортивная каска.

Этап 4. Четвертый участник, приняв эстафету, подбегает к огнетушителю, берет его, подносит к противню и тушит горящую жидкость, после тушения участник со стволом бежит до линии финиша. Оставлять огнетушитель в противне запрещается. Установка огнетушителя производится участником 4-го этапа самостоятельно. Если горение не будет ликвидировано одним огнетушителем, участник может использовать запасной. Упражнение считается выполненным, если при финише горение в противне и около него полностью отсутствует.

В 20 м от начала этапа стоит один огнетушитель, в 50 м до переднего края железный противень длиной 1,5 м, шириной 1 м, высотой борта 20 см.

Противень заливается жидкостью в следующей последовательности и количестве (л):

- вода – 30;
- керосин – 2;
- авиационный керосин – 0, 25.

После каждого забега противень освобождается от остатков жидкости, промывается и заливается новыми порциями жидкости.

Для тушения горячей жидкости применяются порошковые огнетушители с весом заряда 5+1 кг, общий вес огнетушителя с зарядом – не более 10 кг.

Форма участника на старте этапа: спортивная обувь, боевая одежда пожарного, каска пожарная с опущенным защитным козырьком (забралом), пожарный пояс, рукавицы пожарного или перчатки х/б.

Команда дисквалифицируется в случаях:

- допустят два фальстарта;
- предварительно соединят рукава между собой;
- при работе со стволом участник наступает на ограничительную линию или заступает за нее;
- падение вооружения за линию считается нарушением;
- выполняет упражнение с нарушением требований экипировки;
- превысят время (5 мин), отведенное на подготовку к старту с момента вызова команды судьей.

Победитель определяется по наименьшему времени прохождения дистанции.

Порядок выполнения норматива «Надевание боевой одежды и снаряжения»:

1. Подготовка к выполнению упражнения.

Боевая одежда состоит из брюк (без утепленной подстежки), куртки (без утепленной подстежки) и перчаток (краг).

Снаряжение состоит из каски, пожарного пояса с карабином и кобурой для топора.

Боевая одежда и снаряжение укладывается на специально изготовленных стеллажах. Пожарный пояс с карабином и кобурой для топора складываются вдвое или втрое, пряжка пояса обращена вверх. Куртка складывается вдоль втрое наизнанку и вдвое по талии спиной кверху с подогнутым под нее полами и укладывается воротником к краю стола или скамейки. Брюки сначала складываются по продольным швам штанин, затем втрое «гармошкой» так,

чтобы наверху находился передний разрез брюк с отогнутыми наружу краями. Лямки убираются в складки брюк. Брюки кладутся на куртку, поясом к краю стола. Каска кладется на брюки, защитным козырьком к кромке стеллажа. Перчатки (краги) кладутся в карманы куртки.

2. Надевание пожарных брюк.

Участник берется обеими руками за отогнутые наружу края пояса брюк, снимает их с места укладки, опускает их вниз – вперед. Поднимает правую (левую) ногу, согнутую в колене, с вытянутым вниз носком, продевает ее в штанину брюк. Тем же способом продевает левую (правую) ногу в другую штанину брюк и движением обеих рук, согнутых в локтях, вверх через стороны к плечам, не выпуская лямок из кистей рук, надевает их на плечи.

3. Надевание пожарной куртки.

Участник продевает в рукава куртки кисти вытянутых вперед рук, затем поднимает их вверх над головой (одновременно поднимается и куртка) так, чтобы полы ее опустились за спину; продевает руки в рукава, опускает руки, застегивает все пряжки.

4. Надевание пояса.

Участник левой ногой делает шаг вперед, левой рукой берется за пояс сверху у пряжки, большой палец подхватывает его снизу.левой рукой на себя вниз заносит с поясом левую руку, согнутую в локте, назад к пояснице и одновременно правую руку, согнутую в локте, также заносит назад. Кистью правой руки (ладонью) захватывает пояс у конца большим пальцем сверху.

Движением обеих рук вперед обводит пояс вокруг себя, кисть левой у пряжки, кисть правой – у конца пояса, левую ногу приставляет к правой. Пальцами рук продевает конец пояса в пряжку, застегивает его, расправляет складки на куртке.

Упражнение считается выполненным, когда боевая одежда и снаряжение надеты, лямки брюк надеты на плечи, куртка застегнута на все карабины (на молнию и на липучки), пояс застегнут и заправлен под пряжку, подбородочный ремень каски подтянут.

Порядок выполнения упражнения «Вязка двойной спасательной петли и надевание на спасаемого»:

1. Вязка двойной спасательной петли.

Верёвка в размотанном состоянии уложена в одном метре перед статистом (манекеном). Необходимо сложить вчетверо конец спасательной веревки на длину разведенных в сторону рук, короткий и длинный конец веревки держать в левой руке, а двойную петлю – в правой, затем положить петли веревки, удерживаемой в правой руке, на предплечье левой руки, пропустить правую руку

с внешней стороны в петлю, образуемую концами веревок, удерживаемых в левой руке, и петлями, перекинутыми через левую руку, взять правой рукой свисающие петли, протянуть их обратно и затянуть узел.

2. Окончание упражнения.

После этого надо надеть по одной петле на ноги, а третью – на голову статиста (манекена); коротким концом веревки обвязать спасаемого вокруг талии и надежно завязать.

Допускается вязка двойной спасательной петли другим способом.

МО – 500 баллов, которые присуждаются команде, выполнившей все нормативы и показавшей лучшее время. Командам, занявшим 2, 3 и последующие места (по времени), начисляется на 10 баллов меньше за каждое последующее место. За каждый невыполненный норматив команды штрафуются 100 баллами. Победитель определяется по наибольшей сумме набранных баллов

УСЛОВИЯ СОРЕВНОВАНИЙ ПО ВИДУ «ПОИСКОВО-СПАСАТЕЛЬНЫЕ РАБОТЫ» «ДТП»

На данном блоке работают только команды младшей возрастной группы.

Состав команды – 6 человек (из них не менее одной девушки и не менее одного юноши, руководитель и заместитель руководителя не участвуют).

КВ, рейтинг дистанции и рейтинги отдельных этапов должны быть сообщены дополнительно.

Соревнования проводятся в специально подготовленной зоне, именуемой «зоной чрезвычайной ситуации».

Работа с «живыми» пострадавшими должна быть начата в первую очередь. Укладывание и перемещение пострадавших осуществляется только двумя и более спасателями, если не оговорено иное. Непосредственно во время деблокирования, работы с пострадавшим может осуществлять один спасатель. Транспортировка пострадавших от места ЧС осуществляется в БЗ. Оставлять «живых» пострадавших без присмотра не допускается, выполнение технических действий в момент контроля за «живым» пострадавшим не разрешается, если не оговорено иное.

При выходе из строя судейского АСИ замена его или приведение в рабочее состояние производится без отсечки времени.

При нарушении безопасности прохождения этапа или его неготовности старший судья этапа имеет право временно остановить работу команды с отсечкой времени и с обязательным объяснением причин и уведомлением

капитана и главного судьи вида.

Судьи на этапах контролируют правильность выполнения условий этапа. В случае нарушения условий этапа и неправильного выполнения технических приемов судья указывает на ошибку и выставляет штраф. Если участник не выполнил указания судьи, команде выставляется штраф за игнорирование судейских указаний. Если команда продолжает игнорировать требования судьи, работа команды останавливается и судья приглашает главного судью для решения вопроса о снятии команды с этапа.

Действия спасателей на дистанции регламентируются «Инструкцией по мерам безопасности».

Финишем команды считается момент нахождения в зоне финиша всех участников команды, командного снаряжения и сигнал голосом капитана команды «Финиш».

Снаряжение, оставшееся в зоне ЧС, после команды «Финиш» считается потерянным.

Команды занимают места в порядке «пройденного рейтинга» (рейтинг дистанции минус рейтинги непройденных этапов). При равенстве этого результата более высокое место занимает команда с наименьшей суммой времени работы на дистанции и штрафного времени за работу на этапах (1 ШБ = 1 минуте).

Перечень, параметры, оборудование этапов и условия их прохождения:

- при проведении работ с механическим либо гидравлическим инструментом, либо при нахождении в зоне проведения таких работ, необходимо использовать средства индивидуальной защиты (СИЗ);
- транспортировка и переноска пострадавших допускается только на жестких либо армейских носилках;
- все судейское оборудование, взятое командой для прохождения дистанции, кроме подкладок, до окончания работы в данном виде соревнований, необходимо доставить в зону старта/финиша;
- возможный перечень травм: различные кровотечения, переломы конечностей.

Легенда: в результате ДТП произошёл разлив топлива с последующим возгоранием. Пострадало 2 человека: один находится в автомобиле волга, другой под задней частью автомобиля.

Действия: команде необходимо в первую очередь произвести боевое развертывание, потушить возгорание (корыто с горючей смесью), затем выполнить алгоритм действий по извлечению и эвакуации пострадавших в 03. Пострадавший №1 – водитель (живой), №2 – пешеход (мёртвый).

Тушение возгорания разрешено производить только в боевой одежде пожарного (БОП). Вода в магистраль подается после соединения рукавной линии и команды «Подать давление». После ликвидации возгорания, команда может приступить к выполнению алгоритма по извлечению и эвакуации пострадавших.

Этап упражнения	Условия выполнения	Возможные нарушения
Разведка	Капитан команды подходит к автомобилю и проводит осмотр места ДТП (берет с капота листок с напечатанной легендой), возвращается к команде, громко и четко зачитывает текст легенды, определяет последовательность выполнения работ.	Не проведена разведка
Обеспечение безопасности места проведения АСР и устранение опасных факторов	Команда производит работы в следующем порядке: 1. Ограждает место ДТП (4 конуса по углам площадки). 2. Выставляет огнетушитель в пределах ограждения. 3. Стабилизирует автомобиль, установив четыре противооткатных башмака под задние колеса и три пирамиды под пороги с разных сторон автомобиля (допускается выполнять действия одновременно). 4. Отключает АКБ, для чего с помощью ГАСИ открывает капот, и обесточивает электросеть путем перекусывания проводов АКБ (первым перекусывается минусовая полярность). 5. Проверяет наличие газобаллонного оборудования, для чего открывает и осматривает багажник автомобиля	<ul style="list-style-type: none"> – Работа без средств индивидуальной защиты. – Нарушение ТБ. – Не отключена АКБ (нарушена последовательность отключения). – Не выставлены ограждения на месте работ. – Нарушение алгоритма ведения АСР. – Не выполнена стабилизация автомобиля (не установлены башмаки, пирамиды, установлены неправильно и т.п.)
Обеспечение доступа к пострадавшим	Команда производит работы в следующем порядке: 1. Обеспечивает доступ к пострадавшим, путем открывания правой передней двери с помощью ГАСИ. 2. Начинает оказывать пострадавшим первую помощь (осмотр	<ul style="list-style-type: none"> – Работа без средств индивидуальной защиты. – Нарушение алгоритма ведения АСР. – Нарушение ТБ. – Пострадавшие не закрыты (закрыты не

	<p>пострадавших, временная остановка кровотечения и т.д.).</p> <p>3. Защищает пострадавших от осколков стекла защитным покрывалом (все открытые части тела пострадавших должны быть закрыты).</p> <p>4. Продолжает оказание первой помощи пострадавшим (наложение шейных корсетов, наложение тугей давящей повязки и т.д.)</p>	<p>полностью) от возможных повреждений</p>
<p>Создание свободного пространства и деблокирование пострадавших</p>	<p>Команда производит следующие работы:</p> <ul style="list-style-type: none"> – удаляет двери автомобиля вокруг пострадавшего, соблюдая необходимые меры безопасности (накрывает острые кромки, остатки лобового стекла); – продолжает оказание первой помощи и психологической поддержки пострадавшим. <p>Последовательность работ по созданию свободного пространства определяется капитаном команды.</p> <p>При всех работах с ГАСИ обязательно соблюдение следующих правил: использование лепестков для защиты пострадавших от возможных травм инструментом и элементами кузова</p>	<ul style="list-style-type: none"> – Работа без средств индивидуальной защиты. – Нарушение ТБ (не накрыты острые кромки и остатки лобового стекла, нет и т.д.). – При работе с ГАСИ нахождение между элементами кузова и инструментом. – Неправильное использование АСИ (падение, волочение и т.д.). – Нет контроля за стабилизацией автомобиля
<p>Извлечение и транспортировка пострадавших</p>	<p>Перемещение внутри и извлечение пострадавшего из салона автомобиля производится после обеспечения необходимых мер безопасности (кромки) или после проведения неотложных мероприятий по первой помощи. Извлечение необходимо проводить максимальным (не менее двух) количеством спасателей, бережно и аккуратно.</p> <ul style="list-style-type: none"> – Запрещается производить перемещение пострадавшего внутри салона автомобиля без поддержки таза и нижних конечностей вторым спасателем 	<ul style="list-style-type: none"> – Работа без защитных перчаток. – Перемещение, извлечение пострадавшего одним участником. – Небрежное отношение к пострадавшему (отсутствует поддержка нижней части тела и т.п.). – Опора на пострадавшего при перемещении и извлечении. – Удары пострадавшего головой

		или поврежденными участками тела и т.п., при перемещении и извлечении
--	--	---

После извлечения водителя необходимо деблокировать второго пострадавшего из-под машины при помощи комплекта пневдомкратов высокого давления.

Оборудование: тренажер «Волга», манекены 2 штуки. Комплект ГАСИ с магистралью и насосом, комплект подкладок и конусов, огнетушитель, комплект накладок на острые кромки, щит, комплект шейных воротников, комплект пневдомкратов высокого давления, лепесток (для защиты пострадавших), рукав, ствол, комплект БОП.

УСЛОВИЯ СОРЕВНОВАНИЙ ПО ВИДУ «ПОИСКОВО-СПАСАТЕЛЬНЫЕ РАБОТЫ» «ЗАВАЛ»

В данном виде соревнований работают только команды старшей возрастной группы.

Состав команды – 6 человек (из них не менее одной девушки и не менее одного юноши, руководитель и заместитель руководителя не участвуют).

КВ, рейтинг дистанции и рейтинги отдельных этапов должны быть сообщены дополнительно.

Соревнования проводятся в специально подготовленной зоне, именуемой «зоной чрезвычайной ситуации».

Работа с «живыми» пострадавшими должна быть начата в первую очередь. Укладывание и перемещение пострадавших осуществляется только двумя и более спасателями, если не оговорено иное. Непосредственно во время деблокирования, работы с пострадавшим может осуществлять один спасатель. Транспортировка пострадавших от места ЧС осуществляется в БЗ. Оставлять «живых» пострадавших без присмотра не допускается, выполнение технических действий в момент контроля за «живым» пострадавшим не разрешается, если не оговорено иное. При выходе из строя судейского АСИ замена его или приведение в рабочее состояние производится без отсечки времени.

При нарушении безопасности прохождения этапа или его неготовности старший судья этапа имеет право временно остановить работу команды с отсечкой времени и с обязательным объяснением причин и уведомлением капитана и главного судьи вида.

Судьи на этапах контролируют правильность выполнения условий этапа.

В случае нарушения условий этапа и неправильного выполнения технических приемов судья указывает на ошибку и выставляет штраф. Если участник не выполнил указания судьи, команде выставляется штраф за игнорирование судейских указаний. Если команда продолжает игнорировать требования судьи, работа команды останавливается, и судья приглашает главного судью для решения вопроса о снятии команды с этапа.

Действия спасателей на дистанции регламентируются «Инструкцией по мерам безопасности».

Финишем команды считается момент нахождения в зоне финиша всех участников команды, командного снаряжения и сигнал голосом капитана команды «Финиш».

Снаряжение, оставшееся в зоне ЧС, после команды «Финиш» считается потерянным.

Команды занимают места в порядке «пройденного рейтинга» (рейтинг дистанции минус рейтинги непройденных этапов). При равенстве этого результата более высокое место занимает команда с наименьшей суммой времени работы на дистанции и штрафного времени за работу на этапах (1 ШБ = 1 минуте).

Легенда: в результате природного катаклизма рухнуло здание. По информации свидетелей в «завале» могут находиться 2 пострадавших.

Действия: команде необходимо проникнуть в «завал», обнаружить пострадавших, оказать первую помощь и эвакуировать в безопасную зону.

Подход к пострадавшим с двух сторон завала.

В завале могут встретиться следующие препятствия:

1. Патерна. Патерну необходимо поднять на заданную высоту при помощи ГАСИ и установить на судейские подкладки. При последующем прохождении командой этапа, в момент нахождения под патерной участника либо пострадавшего, в случае падения подкладок из-под патерны, команде будет выставлен штраф «Нарушение правил техники безопасности» либо «Действия опасные для пострадавшего».

2. Кассета. Команде при помощи шанцевого инструмента необходимо сделать проход, достаточный для эвакуации пострадавшего. Кассета представляет собой два листа гипсокартона.

3. Кус. Команде необходимо выполнить минимум два куска ГАСИ для освобождения прохода.

4. Пил. Команде необходимо распилить брус ручной ножовкой для освобождения прохода.

5. Боковой завал. Команде необходимо при помощи АСИ сдвинуть в бок крупный элемент завала для освобождения прохода.

6. Куб. Команде необходимо при помощи АСИ поднять вертикально вверх квадратный элемент завала на заданную высоту и установить на судейские подкладки. При последующем прохождении командой этапа, в момент нахождения под кубом участника либо пострадавшего, в случае падения подкладок из-под куба, команде будет выставлен штраф «Нарушение правил техники безопасности» либо «Действия опасные для пострадавшего».

При обнаружении пострадавшего провести мероприятия по оценке обстановки и обеспечению безопасных условий для оказания первой помощи. Деблокировать пострадавшего. Безопасно транспортировать пострадавшего из зоны обрушения на мягких носилках.

Транспортировать пострадавших от завала до зоны БЗ на жестких носилках.

Оборудование:

- 2 комплекта ГАСИ;
- носилки волокуши;
- жесткие носилки;
- ножовка;
- кувалда;
- манекен;
- подкладки.